



Kitaeinkauf

Sommer-Spielspaß



Sommer,
Sonne,
Spielspaß!

Es
gelten
die tages-
aktuellen
Web-Shop-
Preise.

Stand:
06/2026



www.kitaeinkauf.de



kontakt@kitaeinkauf.de



0611 - 1410530



An folgenden Kitaleitungskongressen werden wir in diesem Jahr mit einem Messestand vertreten sein:

Stuttgart, 13. und 14.04.2026

Schwabenlandhalle Fellbach Betriebs GmbH
Guntram-Palm-Platz 1
70734 Fellbach



Foto: Uwe Geißler

Berlin, 05. und 06.10.2026

Mercure Hotel MOA Berlin
Stephanstrasse 41
10559 Berlin

**Besuchen
Sie uns an
unserem
Messestand!**



Foto: Lieblingsshop GmbH

Düsseldorf, 28. und 29.04.2026

CCD Congress Center Düsseldorf
Stockumer Kirchstr. 61
40474 Düsseldorf



Foto: Uwe Geißler

Maltafeln

Alle
Tafeln sind
In- und
Outdoor
geeignet!

Befestigung
mit Kabel-
binder oder
Schrauben

Viele Kreideartikel
finden Sie unter
www.kitaeinkauf.de



5
Stück

mit schönen
Details

Outdoor-Blumen-Tafeln

Material: Kunststoff (PVC), wetterfest

Maße: B/H 81x117cm, Stärke 0,3cm

Art.-Nr. 20112 5 Stück **189,00 €**

Outdoor-Kreidetafel „Zug“

Material: Kunststoff (PVC), wetterfest

Maße: B/H 80x75 cm, Stärke 0,3cm

Art.-Nr. 26011 4 Teile **129,00 €**



4
Teile

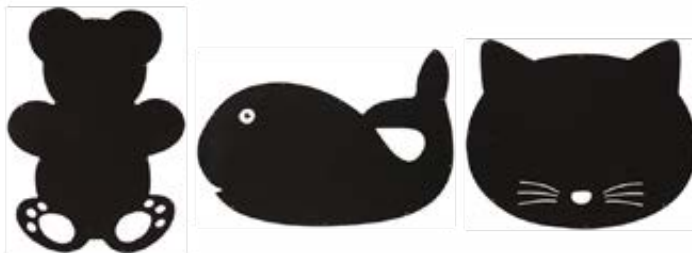

Outdoor-Tafeln Wal, Katze & Bär

Mit Tafel- oder Flüssigkreide gestalten (nicht für Straßenkreide geeignet).

Material: Forex-Platte, wetterfest

Maße Katze: B/H 76x62 cm, Stärke 0,2cm

Art.-Nr. 26418 3 Teile

149,00 €



3
Stück

Outdoor-Tafeln Tiere

Material: Forex-Platte, wetterfest

Maße Igel: L/B 84x66cm, Stärke 0,2cm

Art.-Nr. 17620 3 Stück

169,00 €



3
Stück

Zauntafel Marienkäfer

Material: Foamex, wetterfest

Maße: L/B 56x68 cm

Art.-Nr. 13840 3 Stück

89,99 €

Elvira Kreide



12
Pack-
ungen



Elvira Straßenkreide

Farben: Blau, Rot, Gelb

Maße: Ø ca. 2cm, Länge 10cm

Art.-Nr. 5227 **12x3 Kreiden 7,99 €**
(3 Stück **0,67 €**)

6
Stück



mit Pappschachtel

Art.-Nr. 15745

Art.-Nr. 20903



Elvira Eierkreiden in Pappschachtel

Straßenkreide in den Farben: Rot, Blau, Grün, Lila, Orange, Gelb

Maße: Größe 7cm

Art.-Nr. 15745 **Unifarben 6 Stück 1,79 €**

Art.-Nr. 20903 **Marmoriert 6 Stück 1,79 €**

(Stückpreis **0,30 €**)



100
Stück



Elvira Kreideeimer

in 8 leuchtenden Farben

Art.-Nr. 6120 100 Stück

16,99 €





5 Jahre
Garantie

Outdoor Kreidetafel

Material: Kiefernholz, HPL

Maße: L/B/H 130x15x115cm

Art.-Nr. 10318 **649,00 €**

Alle
Tafeln sind
beidseitig
bemalbar!



5 Jahre
Garantie

Outdoor Maltafel, transparent

Material: Kiefernholz, Acrylglas

Maße: L/B/H 130x155x115cm

Art.-Nr. 10319 **595,00 €**



5 Jahre
Garantie

U3

Kleine Outdoor-Maltafel

Material: kesseldruckimprägniertes Kiefernholz mit zweifacher Holz-Öl-Wachs-Lasur für lange Haltbarkeit, Polycarbonat

Maße: L/B/H 64x64x94cm

Art.-Nr. 26002

239,00 €

Papierbefestigung
an Klemmen oder
direktes Bemalen
der Tafel



besonders
große Tafel

Malwand

Material: splintfreies Eichen-/ Robinienkernholz

Maße: L/B/H 190x35x190cm

Art.-Nr. 12760 **2.699,00 €**



höhenver-
stellbar &
klappbar

Outdoor Malstaffelei

Material: WPC, Kunststoff

Maße Malhöhe: 20-60cm

Maße: B/H/T 60x118x45cm

Art.-Nr. 7631 **219,00 €**

Wasser- und Kugelbahnen

Weitere Informationen und viele andere Produkte finden Sie auf www.kitaeinkauf.de



Best-seller

Ü3

Top Preis

Wasser- und Kugelbahn mit 12 Elementen

Für drinnen und draußen!

Material: Fichtenholz

Länge der Bahnen: 6x80cm, 4x40cm, 2xY-Form 80cm

Art.-Nr. 16146 12 Teile **95,20 €**

KI generiert ✦



Ü3

39 Teile



BIG AquaPlay Mudway Stream Matschbahn

Die Matschbahn besteht aus einem modularen Stecksystem, welches unendlich erweiterbar ist und darüber hinaus auf individuelle Bedürfnisse eingestellt werden kann. Montage erfolgt ohne Werkzeug oder Schrauben.

Material: Kunststoff

Max. Belastbarkeit: 50 kg

Maße: L/B/H 150x300x46cm

Art.-Nr. 27566 39 Teile

119,00 €

Zubehör

1 Stück



Multiwanne, 50l

Farbe: Transparent

Material: Kunststoff

Maße: L/B/H 70,5x49,5x15cm

Art.-Nr. 16582 1 Stück

21,99 €

6 Stück



Boote

Material: Bio-Kunststoff

Maße: L/B/H 12x6x4,5cm

Art.-Nr. 25794 6 Stück **5,99 €**

NEU

Sand- und Wasserspielzeug

Weitere Informationen und viele andere Produkte finden Sie auf www.kitaeinkauf.de



Sand- und Matschtisch, 5 Teile (ohne Pumpe)

Ob Sand oder Wasser – mit diesem Spieltisch können die Kinder alleine und in der Gruppe viele aufregende Experimente durchführen. Das Set ist witterungsbeständig, splitterfrei und feuchtigkeitsabweisend.

Material: hanit Recyclingkunststoff® (100 % recycelter Kunststoff)

Gewicht je Element: 72 – 105 kg

Belastbarkeit Tische: je 100 kg

Maße Pumpenpodest ohne Pumpe: L/B/H 100x100x22 cm

Maße Pumpenpodest mit Pumpe: L/B/H 100x100x127 cm

Maße Abschlusstisch: L/B/H 150x78x29 cm

Maße Fließelement 1: L/B/H 150x78x42/52 cm

Maße Fließelement 2: L/B/H 150x78x62/72 cm

Maße Fließelement 3: L/B/H 150x78x82/92 cm

Art.-Nr. 11090 ohne Pumpe

2.659,00 €

Art.-Nr. 25400 mit Pumpe, Wasser kommt per Knopfdruck

3.199,00 €

Abweichende Farbe – siehe Grau-Braun oben



Montage auf Anfrage – wir erstellen Ihnen gerne ein Angebot

Persönliche Beratung, Planung und Umsetzung vor Ort



Art.-Nr. 11059



Art.-Nr. 25362



Art.-Nr. 11056



Art.-Nr. 11055



Art.-Nr. 11057



Art.-Nr. 11058

Sand- und Wassertisch, einzelne Elemente

Alle Elemente sind witterungsbeständig, splitterfrei und feuchtigkeitsabweisend.

Material: hanit Recyclingkunststoff® (100 % recycelter Kunststoff)

Maße: L/B/H 100x100x22 cm

Art.-Nr. 11059 Pumpenpodest ohne Pumpe

529,00 €

Maße: L/B/H 100x100x127 cm

Art.-Nr. 25362 Pumpenpodest mit Pumpe

1.099,00 €

Maße: L/B/H 150 x 78 x 29 cm

Art.-Nr. 11055 Abschlusstisch

589,00 €

Maße: L/B/H 150 x 78 x 42/52 cm

Art.-Nr. 11056 Fließelement 1

589,00 €

Maße: L/B/H 150 x 78 x 62/72 cm

Art.-Nr. 11057 Fließelement 2

589,00 €

Maße: L/B/H 150 x 78 x 82/92 cm

Art.-Nr. 11058 Fließelement 3

589,00 €



Spielplatzpumpe, verschiedene Varianten

Jede Pumpe mit 40 cm Pumpständer und 70 cm Pumpständer erhältlich.

Standard: Manuelle Pumpe

Optima: Wasser fließt beim Anheben des Schwengels, Dauerfluss, solange der Schwengel nach oben gehalten wird

Automatik: Wasser fließt bei der Abwärtsbewegung des Schwengels, kein Dauerfluss, Wasser kommt portionsweise

Bitte Variante wählen

Maße: Höhe ca. 77 cm + 40/70 cm vom Pumpständer

Art.-Nr. 28043

ab 919,00 €

Sand- und Wasserspiele

Lieferzeit:
ca. 7 Tage

Alle Artikel auf
dieser Seite haben

5 Jahre
Garantie



Sandspiel-Set

Das Set umfasst zwei Sandspiel-Türme mit Sand-Depots, durch deren Öffnen der Sand nach unten auf die Sandrutschen beziehungsweise die Sandräder gelangt.

Material: Kesseldruckimprägniertes Kiefernholz

Maße: L/B/H 35x26x61 cm

Art.-Nr. 26000

359,00 €



Wasserspiel "Regenrinne"

Material: kesseldruckimprägniertes Kiefernholz (mit zweifacher HolzölWachs-Lasur behandelt), PP, PVC, PE

Maße: L/B/H 42x37x69 cm

Art.-Nr. 26012

249,00 €

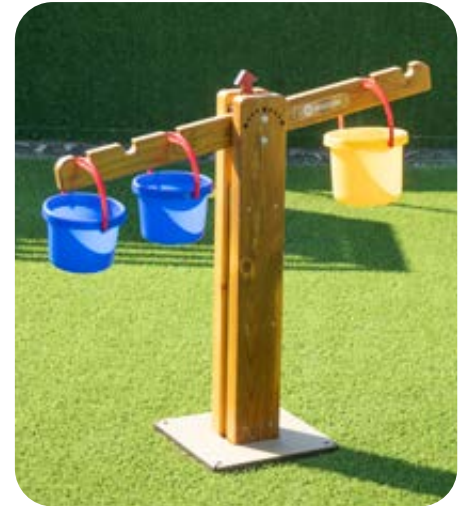

Sandspiel-Waage

Die Sandspiel-Waage ist mit drei Eimern ausgestattet, die den Spielspaß zusätzlich erhöhen.

Material: Kesseldruckimprägniertes Kiefernholz

Maße: L/B/H 87x20x75 cm

Art.-Nr. 25999

239,00 €

Wasserspiel "Regentropfen"

Material: kesseldruckimprägniertes Kiefernholz (mit zweifacher HolzölWachs-Lasur behandelt), PP, PVC, PE

Maße: L/B/H 47x43x72 cm

Art.-Nr. 26013

249,00 €



Wasserspiel "Wasserräder"

Material: kesseldruckimprägniertes Kiefernholz (mit zweifacher HolzölWachs-Lasur behandelt), PP, PVC, PE, Edelstahl

Maße: L/B/H 42x36x73 cm

Art.-Nr. 26018

249,00 €



Outdoor Wasserwand mit Pumpe

Mit der Pumpe lässt ihr Wasser durch die Röhren fließen und könnt beobachten, welchen Lauf das Wasser nimmt. Dank der vielen Verbinder, unterschiedlichen Röhrenstücke und des Wasserrades könnt ihr den Wasserlauf beliebig oft ändern.

Material: Kiefer, PET

Maße: L/B/H 132x81x114 cm

Art.-Nr. 10328

695,00 €



Art.-Nr. 10321

Outdoor Sand- und Wassertische, 3er-Set

XXL Sand- und Wassertische Set zum Experimentieren und Matschen. Ideal für mehrere Kinder. Optional sind Handpumpe und weitere Material- und Wasserboxen erhältlich.

Material: Kiefer, PET-Kunststoff

Maße: L/B 323x60cm, Höhe 58, 56, 40cm

Art.-Nr. 10321

1.595,00 €



Outdoor Sand- und Wassertisch, rechteckig

Optional sind Handpumpe und weitere Material- und Wasserboxen erhältlich.

Material: Kiefer, PET

Maße: L/B/H 323x170x154cm

Art.-Nr. 10312

695,00 €



Outdoor Wasserfall Tisch

Eine zusätzliche Kunststoffbox (nicht im Lieferumfang enthalten) fängt das Wasser auf, welches dann für die nächste Runde verwendet werden kann.

Material: Kiefer, PET

Maße: L/B/H 83x38x60cm

Art.-Nr. 10323

450,00 €



Outdoor Sand- und Wassertisch, quadratisch

Lieferung inklusive Kunststoff-Becken.

Material: Kiefer, PET

Maße: L/B/H 60x60x40cm

Art.-Nr. 10324

449,00 €



5 Jahre Garantie

Ü3



Wasser-Matschanlage „Staudamm“

Material: HDPE, Edelstahl, kesseldruck-imprägniertes Kiefernholz mit natürlicher Holzöl-Lasur

Maße: L/B/H 228x121x120cm

Art.-Nr. 20121

1.595,00 €



Wassertisch mit Doppelpumpe

Durch das aktive Pumpen wird Wasser in die Wanne hinein- und wieder hinausbefördert. Dabei werden Ursache und Wirkung, Kraftaufwand und Bewegung unmittelbar erfahrbar.

- mit zwei Pumpen
- großzügige Wasserwanne

Material: Holz

Maße: L/B/H 140x70x97cm, 55cm Höhe (Wasserwanne)

Art.-Nr. 28028

1.129,00 €

15 Teile

Ü3



First Tools Kochgeschirr aus Edelstahl

Dieses komplette Kochgeschirr aus Edelstahl ist ideal für Aktivitäten und Rollenspiele im Freien und eine großartige Ergänzung für jede Außenküche.

Material: Edelstahl

Maße: siehe Web-Shop, Gesamtgewicht: 1kg

Art.-Nr. 20449 15 Teile

75,99 €



2 Jahre Garantie

Metallschüsseln, Sand- und Matsch-Set

3 Schüsseln und 3 Kannen in unterschiedlichen Größen; langlebig dank spezieller Beschichtung; frei von scharfen Kanten; für innen und außen geeignet.

Maße Schüsseln:

Ø 18/21/25cm, Höhe 9,5/10,5/12cm

Maße Kannen:

Ø 11/14/20cm, Höhe 10/12/15cm

Art.-Nr. 20138 6 Teile

48,50 €



Ü3

Wasser-Kaskade-Turm mit 2 Schüsseln

Die Kinder können mit diesem Wasserturm das Wasser von oben nach unten laufen lassen und beobachten, was passiert, wenn man die Schüsseln etwas langsamer oder schneller kippt.

Robuste Konstruktion; zum Forschen mit Wasser; einfacher Aufbau.

Material: Metall

Maße: L/B/H 43x37x76cm

Art.-Nr. 20147

289,00 €



ohne Deko und Inhalt

Überdachter Sandspieltisch

Inkl. schwarze Spielwanne

Material: Kiefer

Maße Arbeitsplatte: Höhe 56cm

Maße: L/B/H 110x118x148cm

Art.-Nr. 26881

739,00 €



Outdoor Picknick-Haus

Wetterbeständiger, langlebiger und gemütlicher Treffpunkt für Kinder, an dem Spielen, Essen und kreative Aktivitäten im Mittelpunkt stehen.

Material: kesseldruckimprägniertes Kiefernholz, zweifach lasiert, Polycarbonat

Maße: L/B/H 142x150x156 cm

Art.-Nr. 27685

829,00 €

Outdoor Picknick-Tisch mit passendem Sonnenschirm

Eine praktische Schirmöffnung in der Tischmitte ermöglicht es, bei Bedarf einen Sonnenschirm einzusetzen (separat erhältlich).

Material Sitz-Bank-Kombi: kesseldruckimprägniertes Kiefernholz, zweifach lasiert, Polyethylen

Maße Sitzbank: Höhe 26 cm

Maße Sitz-Bank-Kombi: L/B/H 120x100x50 cm

Maße Sonnenschirm: L/B/H 270x270x232 cm

Art.-Nr. 27686 Set

595,00 €

Art.-Nr. 27686 Picknick-Tisch

595,00 €

Art.-Nr. 27686 Sonnenschirm

229,00 €



5 Jahre Garantie



Outdoor Kiosk

Mit 4 Kochfeldern, Kunststoffwaschbecken und funktionstüchtigem Edelstahl-Wasserhahn (anschließbar an den Gartenschlauch) können Kinder realistische Spielszenen erleben.

Material: kesseldruckimprägniertes Kiefernholz, zweifach lasiert, PP, ABS, PVC, Edelstahl

Spielhöhe: 55 cm

Maße: L/B/H 118x105,5x129 cm, Breite 85 cm (Innenbereich)

Art.-Nr. 27706

539,00 €



Outdoor Spielküche

Mit vier Kochfeldern und einem funktionstüchtigen Edelstahl-Wasserhahn (anschließbar an den Gartenschlauch) erleben Kinder realitätsnahes Spielvergnügen im Freien.

Material: kesseldruckimprägniertes Kiefernholz, zweifach lasiert, PP, ABS, Edelstahl

Spielhöhe: 55 cm

Maße: L/B/H 80x48x98 cm

Art.-Nr. 27702 ohne Dach

389,00 €

Maße: L/B/H 100x52,4x132,6 cm

Art.-Nr. 27705 mit Dach

495,00 €



Outdoor Barbecue-Station

Mit 4 Kochfeldern, Grill, Herd und praktischem Stauraum können Kinder fantasievolle Rollenspiele erleben.

Material: kesseldruckimprägniertes Kiefernholz, zweifach lasiert, ABS, Edelstahl

Maße: L/B/H 88x43,5x55 cm

Art.-Nr. 27709

379,00 €

Regale, Schränke, Gummistiefelwagen und Garderobe für den Outdoor-Bereich

Diese Outdoor-Möbel sind die perfekte Lösung, um den Außenbereich Ihrer Kindertagesstätte aufgeräumt und organisiert zu halten. Sie sind für den ganzjährigen Einsatz im Freien geeignet.

Material: kesseldruckimprägniertes Kiefernholz mit zweifacher Holz-Öl-Wachs-Lasur für lange Haltbarkeit



Outdoor-Regal mit offener Seite

Maße: B/H/T 81x101x50 cm, Fachhöhe: 20 cm

Art.-Nr. 23904

469,00 €



Outdoor-Regal mit geschlossener Seite

Maße: B/H/T 81x101x50 cm, Fachhöhe: 20 cm

Art.-Nr. 23903

495,00 €



Outdoor-Schrank mit transparenten Türen

Maße: B/H/T 81x101x50 cm, Fachhöhe: 20 cm

Art.-Nr. 23902

795,00 €



Outdoor-Schrank mit geschlossenen Türen

Maße: B/H/T 81x101x50 cm, Fachhöhe: 20 cm

Art.-Nr. 23901

795,00 €



Mobiler Outdoor-Gummistiefelwagen

Maße: B/H/T 107x104x57 cm

Art.-Nr. 23899

495,00 €



Mobile Outdoor-Garderobe

Maße: B/H/T 109x132x50 cm

Art.-Nr. 23898

395,00 €

NEU

Outdoorschränke



Cosy Outdoorschränke mit Tafelfolie

Diese robusten Outdoor-Hütten mit beschreibbaren Oberflächen ermöglicht es, mathematische Aufgaben zu notieren, Zahlenreihen zu erstellen und Lernmaterialien geordnet zu lagern.

Material: Kiefernholz, Metall, ABS-Kunststoff, Dachpappe

Maße je Schrank: L/B/H 59,2x119x155 cm



Teil-
montage



ohne Deko
und Inhalt

Outdoorschrank mit grüner Tafelfolie

Art.-Nr. 26896 **1.239,00 €**



ohne Deko
und Inhalt

Outdoorschrank mit Tafelfolie, 4 Stück

2 Schränke mit grüner Tafelfolie,
1 Schrank mit blauer Tafelfolie und
1 Schrank mit schwarzen Tafelfolie.

Art.-Nr. 26898 **1.269,00 €**



ohne Deko
und Inhalt



ohne Deko
und Inhalt

Outdoorschrank, 2 Stück

Ein Schrank ist mit grüner Tafelfolie und ein
Schrank mit schwarzer Tafelfolie beklebt.

Art.-Nr. 26890 **2.099,00 €**

Outdoorschrank mit schwarzer Tafelfolie

Art.-Nr. 26895 **1.239,00 €**

NEU

Outdoorschränke



ohne Deko
und Inhalt

Outdoorschrank mit Tafelfolie

Eine Tür mit schwarzer und eine Tür mit grüner Folie.

Material: Kiefernholz, Metall, ABS-Kunststoff, Dachpappe

Maße je Schrank: L/B/H 59,2x119x155 cm

Art.-Nr. 26894

1.399,00 €

Outdoor Aufbewahrungshäuschen, 2 Stück

Material: Tannenholz

Maße je Schrank: L/B/H 56x94x134 cm

Art.-Nr. 26899

1.369,00 €



ohne Deko
und Inhalt



ohne Inhalt

Outdoor Gerätehaus

Material: Kiefernholz

Maße: L/B/H 90x160x115 cm

Art.-Nr. 28021

1.549,00 €



ohne Inhalt

Outdoorschrank

Die Türen sind außen mit Tafellack beschichtet.

Material: Kiefernholz, Korpus aus unbehandeltem Holz

Maße: L/B/H 93x164x115 cm

Art.-Nr. 28022

1.579,00 €



Fahrzeugunterstand, geschlossen

Dieser Schuppen schafft Übersicht, Ordnung und Sicherheit. Die abschließbare Tür schützt die Fahrzeuge vor unbefugtem Zugriff.

Maße: L/B/H 90x160x115 cm

Art.-Nr. 28030

1.399,00 €

NEU

Cosy Spielhäuser und -höhlen



ohne Deko
und Inhalt

Spielhaus mit 3 beweglichen Bänken

Material: Holz, robust und wetterbeständig

Maße: L/B/H 165x165x200 cm

Art.-Nr. 28026

1.549,00 €



ohne Deko
und Inhalt

Sandspielhaus mit Seilzug

Material: Birken-Sperrholz

Maße: L/B/H 163x163x196 cm

Art.-Nr. 28029

1.369,00 €



ohne Deko
und Inhalt

Abenteuerhöhle mit Treppe

- robust und wetterbeständig

Material: Birken-Sperrholz

Einstiegshöhe: 45 cm

Maße: L/B/H 124x117x160 cm

Art.-Nr. 28025 1.319,00 €



ohne Deko
und Inhalt

Offenes Spielhaus

Material: Holz, robust und wetterbeständig

Maße: L/B/H 166x160x192 cm

Art.-Nr. 28024

1.449,00 €



ab 18
Monaten

ohne Deko
und Inhalt

Outdoor Halbrundhaus

Mit seiner stabilen Konstruktion schafft dieser große Bogenrahmen im Handumdrehen ein Versteck, eine Rückzugsecke oder einen fantasievollen Spielbereich im Freien. Ideal für Kleinkinder ab 18 Monaten – zum Verstecken, Ausruhen oder als Basis für kreative Spielwelten.

Material: Phenolbeschichtetes Birken-Sperrholz

Maße: L/B/H 120x180x135 cm

Art.-Nr. 26883

445,00 €

Spielhäuser



Best-seller



ab 12
Monaten



Zirkuswagen

Material: massives Kiefernholz

Lieferumfang: Zirkuswagen, teilmontiert

Höhe Spielebene: ca. 40 cm

Maße: L/B/H 210x170x187 cm

Art.-Nr. 5549

1.999,00 €

Bauwagen aus Massivholz

Material: massives Kiefernholz, bor- und chromatfrei

Lieferumfang: Bauwagen, teilmontierter Bausatz, inkl. umfangreiches Montage-Zubehör

Gewicht: 250 kg

Höhe Spielebene: ca. 40 cm

Innenmaße: L/B/H 193x113x130 cm

Art.-Nr. 5550

1.999,00 €



U3

ohne Bemalung



ohne Deko
und Inhalt

Waldhütte mit bunten Fenstern

Material: Kiefernholz, Perspex (Kunstglas)

Maße: L/B/H 115x200x184 cm

Art.-Nr. 26904

1.599,00 €



ohne Deko
und Inhalt

Wald-Krabbelhöhle

Material: Kiefernholz, Perspex (Kunstglas)

Maße: L/B/H 115x200x184 cm

Art.-Nr. 26905

789,00 €



inkl. Kunststoffboxen,
ohne Sitzmatte

Strandkorb mit Kunststoffboxen

Material: kesseldruckimprägniertes Kiefernholz, Polypropylen

Montagezeit: 2 Personen ca. 0,5 Stunden

Gesamtgewicht: 95 kg

Maße: L/B/H 90x110x120 cm

Art.-Nr. 5990

1.359,00 €



ohne Deko
und Inhalt

Outdoorhaus mit bunten Fenstern

Material: Kiefernholz, Perspex, Acryl (Fenster)

Maße: L/B/H 112x134x156 cm

Art.-Nr. 26900

1.099,00 €



Betzold Spielhaus Hüttengaudi

Material: Europäisches Kieferholz
(kesseldruckimprägniert)

Innenmaße Raum: 1,45x1,20x1,70 m
(bis zur Schräge)

Maße: L/B/H 1,70x2,43x1,92 m

Art.-Nr. 5439 **1.914,00 €**



Ü3



Spielschiff aus Kiefernholz

Material: massives Kiefernholz, chromfrei,
kesseldruckimprägniert

Inklusive Steuerrad an der Seite, auf Wunsch
mit Fernrohr, Periskop, Fahne und Tisch.

Maße: L/B/H 350x120x180 cm

Art.-Nr. 5559 **1.999,00 €**



Ü3

Piratenschiff aus Massivholz

Material: massives Kiefernholz,
chromat- und borfrei, kesseldruck-
imprägniert

Lieferumfang: Piratenschiff inkl.
Montageanleitung

Fahnenmast: Höhe 250 cm

Maße: B/H/T 120x200x350 cm

Art.-Nr. 5557 **2.699,00 €**



Spielhaus Waldhütte

Vormontierte Einzelemente; alle
Verbindungen vorgebohrt; passgenauer
Sitz aller Teile.

Lieferumfang: Bausatz mit vormontierten
Elementen

Maße montiertes Spielhaus:

Innen: 130x110 cm,

Außen: 120x150 cm

(inkl. Dachüberstand ca. 170x154 cm),

Tür: 105 cm

Gesamthöhe: 150 cm

Art.-Nr. 10103

3.399,00 €



U6

Spielhaus mit Veranda aus Massivholz

Lieferung als teilmontierter Bausatz, inkl.
umfangreiches Montage-Zubehör.

Material: massives Kiefernholz, chromfrei,
kesseldruckimprägniert

Maße: L/B/H 170x120x155 cm
+ 100x117 cm

Art.-Nr. 5561

1.449,00 €

ab 12
Monaten

LEDON Spielhaus Kiki

Spielhaus mit eingebauter
Tisch-Bank-Kombination, großer
Veranda und kleiner Spielküche.

Montagedauer: 2 Personen ca. 3 Stunden

Maße: B/H/T 141x166x235 cm

Art.-Nr. 5295

6.599,00 €





U3

Ponyhof aus Massivholz

Material: massives Kiefernholz, bor- und chromatfrei

Bodenstärke: ca. 3,2cm

Wandstärke: ca. 2,2cm

Die Lieferung als teilmontierter Bausatz, inkl. umfangreiches Montage-Zubehör

Maße: L/B/H 210x120x145cm

Art.-Nr. 5553 **1.779,00 €**



Outdoor Spielhäuschen aus Holz

Dieses Set besteht aus drei unterschiedlich großen Häuschen die platzsparend ineinander stapelbar sind.

Material: kesseldruckimprägniert Kiefernholz

Outdoorhaus klein

Grundfläche: L/B/H 60x53x80cm

Mindestraum: ca. 3,6x3,6m

Outdoorhaus mittel

Grundfläche: L/B/H 75x59x95cm

Mindestraum: ca. 3,8x3,6m

Outdoorhaus groß

Grundfläche: L/B/H 90x71x110cm

Mindestraum: ca. 3,9x3,8m

Art.-Nr. 5989 3 Spielhäuschen

1.679,00 €



5 Jahre Garantie

Ü3



Outdoor Regenbogenhaus

Ein Farbenspiel für die Sinne. Dringt Licht durch die farbigen Fenster, wird das Spielen im Regenbogenhaus zu einem wahren Erlebnis. Inklusive Bodenplatte.

Farbe Acrylglas: Natur, Blau, Grün, Rot, Gelb
Material: Kiefer, Acrylglas

Maße: L/B/H 138x122x180cm

Art.-Nr. 10327

1.595,00 €



Alter 2+

Spielhaus Beth

Material: recycelbarer Kunststoff

Platzbedarf: L/B 4,44x4,37m

Maße: L/B/H 144x137x166cm

Art.-Nr. 26735 Oberflächenmontage

2.799,00 €

Art.-Nr. 26735 Erdmontage

2.799,00 €



ab 12 Monaten



Spielhaus Krummi ab 1 Jahr

Material: Holz (Lärche, Robinie)

Montagedauer: 2 Personen ca. 1,5 Stunden

Maße: L/B/H 207x200x242cm

Art.-Nr. 3897

3.919,00 €



Alter 3+

ohne Zubehör



Vielseitiger Außenunterstand

Material: Kiefernholz

Maße: L/B/H 160x100x140cm

Art.-Nr. 26891

3.599,00 €

Tipis

Weitere Informationen sowie viele andere Produkte auf www.kitaeinkauf.de



Tipi-Zelt klein, Höhe 160 cm

Material: wasserabweisender Zeltstoff aus Baumwolle, Holz, Kunststoff

Maße: Höhe 160 cm, Ø 165 cm

Art.-Nr. 2711

99,99 €



Tipi-Zelt groß, Höhe 325 cm

Material: wasserabweisender Zeltstoff aus Baumwolle, Holz, Kunststoff

Maße: Höhe 325 cm, Ø 270 cm

Art.-Nr. 2712

229,00 €

2 Stück



Weidentipis

Stabil und wetterfest.

Material: Weide

Maße: Ø 110 cm, Höhe 170 cm

Art.-Nr. 28027 2 Stück

1.379,00 €



Wigwam / Zelt / Zimmer Tipi, 5 Seiten

Bezug ist waschbar bei 30 °C

Material: hochwertiger Leinenstoff (Zelt/Wigwam), Baumwolle (Schnüre)

Lieferumfang: Zelt, 5 Metallpfosten, Baumwollstrick

Maße: Ø 150 cm, Höhe 148 cm (innen), Länge 183 cm (Stangen)

Art.-Nr. 21575

99,00 €



Alter 3-10

Wigwam / Zelt / Zimmer Tipi, 4 Seiten

Für drinnen und draußen geeignet.

Material: hochwertiger Leinenstoff (Zelt/Wigwam), Baumwolle (Schnüre)

Lieferumfang: Zelt, 4 Metallpfosten, Baumwollstrick

Maße: Ø 120 cm, Höhe 158 cm (innen)

Art.-Nr. 21576

139,00 €

Tipis

Weitere Informationen sowie viele andere Produkte auf www.kitaeinkauf.de



Erzi

Ü3

Erzi Weidenhütte

Die Weidenhütte bildet einen Rückzugsort und fügt sich wunderbar natürlich in die Umgebung ein, lässt sich mit Kletterpflanzen bewachsen, mit Lehm bestreichen oder bunt lackieren.

Material: Weide

Gewicht: 15kg

Belastbarkeit: 45kg

Maße: L/B/H 75x115x125cm

Art.-Nr. 17862

419,00 €



ohne Deko

ab 12 Monaten

Baum-Tipi inkl. Heringe

Das Baum-Tipi darf bei keiner Outdoor-Aktivität fehlen. Das Tipi ist die perfekte Lösung für einen kühlen Schattenplatz im Garten, Park oder auch auf Ausflügen. Einfach mit dem Seil um einen Baum binden und fertig. Er ist für jeden Baum geeignet.

Material: 100% Baumwolle

Lieferumfang: 1 Tipi + 10 Metallheringe

Maße: B/H 60x250cm

Art.-Nr. 20684

84,99 €



Teilmontage

Indianerzelt kleiner Büffel, dreieckige Grundfläche,

Material: kesseldruckimprägniertes Kiefernholz, bor- und chromatfrei

Lieferumfang: Tipi-Zelt mit Bodenplatte, teilmontierter Bausatz, inkl. Montage-Zubehör

Maße: L/B/H 142x142x220cm

Art.-Nr. 26447 ohne Boden **1.099,00 €**

Art.-Nr. 26447 mit Boden **1.429,00 €**

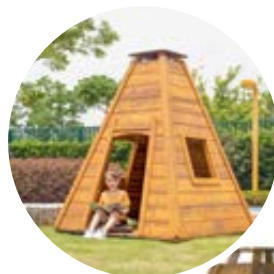

Waldhütte

Die Waldhütte ist aus hochwertigem Holz gefertigt und passt perfekt in jede natürliche Umgebung.

Material: kesseldruckimprägniertes Kiefernholz mit zweifacher Holz-Öl-Wachs-Lasur für lange Haltbarkeit

Maße: B/H/T 161x195x161cm

Art.-Nr. 23895

1.895,00 €



Outdoor-Spielhaus „Tipi“

Tipi aus massivem Kiefernholz, mit einem drehbaren Windrad, 5 Schaukästen und einem Rollo aus robustem Zeltstoff.

Material: Kiefer

Lieferumfang: Spielhaus-Tipi, inkl. Spielmatte, als teilmontierter Bausatz, inkl. umfangreiches Montage Zubehör

Maße: L/B/H 175x151,5x220cm

Art.-Nr. 7685

1.695,00 €



ohne Deko und Inhalt

Weidenhaus, 120cm hoch (ohne Zubehör)

Material: Weide

Maße: L/B/H 80x80x140cm

Art.-Nr. 26882

799,00 €



Spielküchen

Ü 5



inkl. Wasser-
pumpe und
Ausstattung



first tools Outdoor Küchenspüle

Material: Kiefernholz

Maße: L/B/H 70x50x102 cm

Art.-Nr. 20450

589,00 €

Ü 4



first tools Runder Sand-Spieltisch

Material: Kiefernholz (aus nachhaltiger Forstwirtschaft in Finnland), Zubehör aus rostfreiem Edelstahl

Maße: Ø 90 cm, Höhe 60 cm

Art.-Nr. 20451

559,00 €

U 3



ohne Zubehör

Kleine Outdoor-Spielküche

Material: kesseldruckimprägniertes Kiefernholz (mit zweifacher Holzöl-Wachs-Lasur behandelt), ABS, Edelstahl

Höhe Arbeitsplatte: 42 cm

Maße: L/B/H 100x55x75 cm

Art.-Nr. 26007

395,00 €

ab 18
Monaten



Outdoorküche mit Zubehör

Material: massives Douglasienholz

Lieferumfang: Aktivitätstisch, 2 biobasierte Behälter, Deckel, Kochfeld, Aufsatz für Zubehör, stapelbare, recycelte und recycelbare Pyramide 9 Teile, Kochtopf, Kasserolle mit Deckel, Pfanne, Kelle und Pfannenwender

Maße: L/B/H 84x67x80 cm

Art.-Nr. 18432

655,00 €



Outdoor Kinder-Spielküche

Lieferumfang: Outdoor-Spielküche, Schöpfkelle, Topf mit Deckel, 2 Schüsseln, Sieb, 2 Hängeblumentöpfe, Wassertank, Wanne, Tablett, Hackenleiste

Maße: L/B/H 77x46x99 cm

Art.-Nr. 22447

189,00 €

Ü 5



inkl. Anleitung
und Kochgeschirr

first tools Outdoor Küche

Material: Kiefernholz

Maße: L/B/H 100x48x136 cm

Art.-Nr. 20452

819,00 €

Spielküchen

Weitere Informationen sowie viele andere Produkte auf www.kitaeinkauf.de



Vor-
montiert



5 Jahre
Garantie

Rollenspielcenter mit großer Outdoor-Kinderküche

Empfehlung: Aufstellung des Spielgerätes auf festem Boden bzw. Waschbetonplatten (6-8 Stück)

Montagedauer: 2 Personen ca. 1,5 Stunden

Maße: L/B/H 123x188x148 cm

Art.-Nr. 5440

1.819,00 €



ohne Deko
und Inhalt



Outdoor Spieltisch

Material: Kiefer/Fichte

Maße Tische: Ø 69 cm,
Höhe 40/50/75 cm

Art.-Nr. 26880 3 Stück 379,00 €

Outdoor-Snack-Bar

Ein Grillrost und ein Schild mit Logo sind auch mit dabei. Super mit der Spielküche zu kombinieren.

Material: Kiefer, Stoff

Bebilderte Anleitung, sprachfrei, teilmontierte Lieferung

Umfangreiches Montage-Zubehör, Dach mittels Klett fixiert

Maße: L/B/H 146x62x132 cm

Art.-Nr. 7699 995,00 €



Vor-
montiert

ohne Deko

Outdoor-Kiga/Krippen-Küche mit Spülbecken

Alle Elemente sind beidseitig bespielbar und äußerst stabil.

Material: Kiefernholz

Lieferumfang: teilmontierte Outdoor-Kiga-Küche mit weißen Spülbecken

Gesamthöhe mit Wasserhahn: 55 cm

Maße: H/B/T 55x102x40 cm

Art.-Nr. 17314 199,00 €

Ü3



Matschwanne inkl. Ständer

Matschwanne mit dem passenden, höhenverstellbaren Ständer. Dank Aufhängung kann die Wanne nach der Reinigung mit Wasser platzsparend aufbewahrt werden.

Material: Kunststoff, pulverbeschichtetes Metall

Lieferumfang: Matschwanne mit Ständer

Maße: L/B/H 90x90x40-60 cm

Art.-Nr. 13671 249,00 €



ohne Zubehör

Erzi Kaufladen „Supermarkt“

Dieser Kaufladen ist der Supermarkt für das Kita-Spielzimmer.

Material: Kiefer- und Birkenperrholz, Oberflächenbehandlung lackiert und farbig bedruckt

Maße: L/B/H 72x79x105 cm

Art.-Nr. 5322 149,00 €



Lieferbar ab Juni 2026. Vorbestellung möglich.

ohne Deko und Zubehör



Streetfood Station

Mit praktischer Ablagefläche für Töpfe, Pfannen und Zubehör bleibt alles griffbereit. Robust, komplett aus stabilem Stahlrohrrahmen und wetterfesten HDPE Platten. Für drinnen und draußen.

Material: HDPE/PC (Polycarbonat)/PP/Edelstahl/Eisen

Maße: L/B/H 88x62x55 cm

Art.-Nr. 28066

399,00 €

Outdoor-Spielküche mit Pumpe

Das Besondere an dieser Spielküche ist die integrierte Pumpe, womit man fließendes Wasser hat. Mit Spülbecken, Kochplatten und Wasserhahn bietet es eine Vielfalt an Spielmöglichkeiten.

Material: Holz, Kunststoff

Lieferumfang: Teilmontierte Lieferung, umfangreiches Montage-Zubehör inkl. Pumpe, 2 Auffangbehälter, Spülbecken, Wasserhahn, Kochplatte

Maße: L/B/H 120x45x113 cm

Art.-Nr. 7698

895,00 €



5 Jahre Garantie



5 Jahre Garantie

Outdoor-Spielküchen-Set

Das Kunststoffspülbecken ist herausnehmbar. Zudem gibt es verschiedene Extras wie eine Glocke, Haken, Kochplatten oder einen Wasserhahn.

Material: Kiefer, Kunststoff

Teilmontierte Lieferung, umfangreiches Montage-Zubehör

Maße: L/B/H 120x50x113 cm

Art.-Nr. 7693

695,00 €



Mobile Matschküche "Großer Chefkoch"

Arbeitsplattenhöhe: 55 cm

Material: Wetterfestes Massivholz und Stahlrahmen

Lieferumfang: Outdoor-Küche inkl. Anleitung

Maße: B/H/T 60x108x106 cm

Art.-Nr. 7241

459,00 €



Alter 2-7

Kindersitzgarnitur Matsch-Nicki für 4, Natur

Material: Fichte (massiv unbehandelt), Kunststoff

Fassungsvermögen je Wanne: 4l

Inkl. zwei Wannen und abnehmbarer Arbeitsplatte

Sitzhöhe: 28 cm

Maße: L/B/H 89x88x52 cm

Art.-Nr. 7755

99,00 €



Erzi Outdoor Werkbank

Hier können Kinder nach Herzenslust tüfteln, werkeln und spielen. Der Schraubstock bietet durch einen wetterstabilen Gummizug die Möglichkeit, Werkstücke für das Spiel einzuklemmen. Lieferung: Montiert

Material: Kiefer

Maße: B/T/H 70x39,5x72,3 cm, Tischhöhe: 55 cm
 Art.-Nr. 17857 Eigengewicht: 15,8 kg **229,00 €**



Erzi Foodtruck

Das geräumige Spielauto hat Platz für mehrere Kinder - ob im Fahrerhaus oder hinten an der Theke.

Material: Kiefer

Maße: L/B/H 179x90x139 cm, Thekenhöhe: 62 cm
 Art.-Nr. 20440 **999,00 €**

Erzi Puppenhaus, Outdoor

Durch die robuste Bauweise und Imprägnierung ist das Haus zum Spielen unter freiem Himmel geeignet und bietet lang-jährigen Spielspaß. Es ist gleichzeitig von mehreren Kindern beidseitig bespielbar.

Material: Kiefer imprägniert

Lieferumfang: Puppenhaus, Stoffdach, Montageset, Aufbauanleitung

Maße gesamt: B/H/T 111x120,7x72,6 cm, Gewicht: 45 kg, Thekenhöhe: 62 cm
 Art.-Nr. 20441 **509,00 €**



ü3

Erzi Outdoor Autowerkstatt

Das Spielzeugauto kann über die Rampe hoch geschoben werden. Das Werkzeug findet in dem seitlichen Brett seinen Platz. Lieferung: platzsparend montiert

Material: Kiefer

Maße: L/B/H 40x119x36 cm
 Art.-Nr. 17858 Eigengewicht: 7,2 kg **119,00 €**



Erzi Outdoor Marktstand

Die schräge Ablagefläche unter dem Tresen des Marktstandes bietet Platz für viel Verkaufsware und zwei passende Kisten.

Material: Kiefer imprägniert

Maße gesamt: L/B/H 77x51x117 cm, Kiste: L/B/H 32x24x13 cm, Thekenhöhe: 55,5 cm
 Art.-Nr. 19228 **199,00 €**



Wasserspaß



Falt-Planschbecken

Lässt sich praktisch zusammenfalten.
Material: Vinyl

Maße Planschbecken: Ø 180 cm, Volumen: 1,07 m³
Maße Abdeckplane: Ø 220 cm

Art.-Nr. 7422 mit Abdeckplane

209,00 €

Art.-Nr. 7013 ohne Abdeckplane

199,00 €



Pampers „Splashers“ Schwimmwindeln Größe 4–5 (9–15 kg)

Art.-Nr. 28241 11 Stück

6,99 €

Pampers „Splashers“ Schwimmwindeln Größe 5–6 (14+ kg)

Art.-Nr. 28241 10 Stück

6,99 €



Ü2

1
Stück



Brunnenschalen-Set

Material: Gummibaum

Maße: L/B/H klein 13x13x6 cm,
mittel 10x10x5 cm,
groß 8x8x4 cm

Art.-Nr. 20579 3 Teile **39,99 €**



1
Stück

Wasserspritze

Maße: Länge 34 cm

Art.-Nr. 15027 1 Stück

2,79 €



6
Stück

ab 12
Monaten

Bilibo mini, 6er Set

Maße: Ø 12 cm

Art.-Nr. 18446 6 Stück

26,99 €



Alter
2+

BIG AquaPlay Moli – Der Maulwurf Wassersprinkler

Ideal zur Erfrischung während der heißen Sommertage.

Maße: B/H/T 39x39x33 cm

Art.-Nr. 23239

24,99 €



Unkaputtbare Behälter

Wasserwannen

Diese Wannen aus flexiblem, lebensmittelechtem, wetterbeständigem Kunststoff mit Tragegriffen sind wahre Multitalente und für unzählige Einsatzzwecke drinnen wie draußen bestens geeignet: zum Auffangen von Wasser unserer Wasserbahnen für Experimente, zum Abkühlen als kleines Planschbecken oder Fußbad im Sommer, als Wasserreservoir am Sandkasten, als Sandkasten für drinnen, zum Befüllen mit Sensorikglibber oder Sensorikkugeln.

Material: weicher, unkaputtbarer PP Kunststoff



Wasserwanne, 14l

Farbe: Blau

Maße: Höhe 23cm, Ø 33cm

Art.-Nr. 18449 **9,99 €**



Wasserwanne, 26l

Farbe: Rot

Maße: Höhe 30cm, Ø 39cm

Art.-Nr. 18451 **16,99 €**



Wasserwanne, 38l

Farbe: Hellblau

Maße: Höhe 33cm, Ø 45cm

Art.-Nr. 18453 **19,99 €**



Wasserwanne, 5l

Farbe: Rot

Maße: Höhe 10,5cm, Ø 28cm

Art.-Nr. 18448 **5,99 €**



Wasserwanne, 15l

Farbe: Grün

Maße: Höhe 16cm, Ø 39cm

Art.-Nr. 18450 **12,99 €**



Wasserwanne, 35l

Farbe: Blau

Maße: Höhe 16,5cm, Ø 58cm

Art.-Nr. 18455 **29,99 €**



Best-seller

Ü3



Ninja-Hangelpfad-Set

Farbe: Gelb, Grün, Blau, Rot, Metall, Schwarz

Material: Nylon, Holz, Metall, Filz

Lieferumfang: Slackline-Band, 2 Affenschaukeln, 2 Turnringe, 3 Seilknoten, 2 Baum-schoner inkl. Montagematerial

Maße: Länge 12m

Art.-Nr. 8609

89,99 €



Ü3



Ninja Hangelpfad, Profiset

Material: Nylon, Holz, Metall, Kunststoff

Max. Belastbarkeit: bis 180kg

Maße Triangel: L/B/H 15,5x21x2,5cm

Maße Hängerad: Ø 30 cm

Art.-Nr. 20073

219,00 €



Slackline

Für Anfänger kann die Eduplay Slackline wenige Zentimeter über dem Boden gespannt werden; für Geübte entsprechend höher. Beim Balancieren dehnt sich das Gurtband leicht. Inklusive praktischem Beutel aus Polyester mit Kordelver-schluß

Material: Reißfestes Nylon, Metall

Max. Belastbarkeit: bis 150kg

Maße Balancierband: Länge 13m, Breite 5 cm

Maße Ratsche inkl. Befestigungsband: 1,8m

Art.-Nr. 17562

41,99 €



ab 12 Monaten

Barfuß- Sinnespfad

Mit Handlaufpfosten und Handlaufseil zur Selbstmontage.

Höhe Handlaufseil: 60 cm

Maße: L/B/H 80x240x65 cm

Art.-Nr. 5991

899,00 €



Ü6

Kletter-Kamin-Karusell mit Boden-verankerung und Kreuzgelenk mit Drehwirbel

Das Gerät passt zum Schaukelgestell Douglasie (Art.-Nr. 6196)

Aufhängehöhe: 2,00 m oder 2,50 m

Gerätedurchmesser: ca. 70 cm

Art.-Nr. 6259

1.449,00 €

Outdoor Bewegungsspiele



24
Teile

Activity Rings 24er Set

Aktivitätsringe regen zu zahllosen Aktivitäten an.

Material: weiches Kunstgummi

Maße: Ø 16,4 cm, Dicke 1,2 cm

Art.-Nr. 12623

53,99 €



Best-
seller

Faltbarer Kriechtunnel

Der Kriechtunnel entfaltet sich dank des Federmechanismus in Windeseile. Mit PVC-Streifen, der das Innere erhellt.

Maße: Ø 60 cm, Länge 180 cm

Art.-Nr. 2748

52,99 €



Laufleine Nylon, farbig

Die Leine mit verstellbarem Bauchumfang ist kinderleicht anzuziehen.

Farben: Blau/Rot, nicht wählbar

Maße Brustumfang: 65 cm Länge: 1 m

Art.-Nr. 7008 Für 1 „Pferd“ = 1 Zügel

Art.-Nr. 12317 Für 2 „Pferde“ = Doppelspänner

11,99 €

23,99 €

rutsch-
fest



Outdoor Hüpfpolster

Der Bezug ist waschbar bei 40 °C

Material: PVC oder PU-beschichteter Webstoff

Farben: Madeira Orange, Madeira Petrol, PVC Atlas Marine, PVC Atlas Orange wählbar

Art.-Nr. 25703 Hüpfpolster M ab 149,00 €

Maße: L/B/H 107x70x17 cm

Art.-Nr. 25709 Hüpfpolster L ab 299,00 €

Maße: L/B/H 140x90x21 cm

Dekore



Madeira
Orange



Madeira
Petrol



PVC Atlas
Marine



PVC Atlas
Orange



1
Stück

Balancierwippe

Mit dieser neuartigen Balancewippe können spielerisch die Balancierfähigkeit, die Beinmuskulatur und die Konzentration trainiert werden.

Farben: Blau, Grün, Rot, Gelb, nicht wählbar

Belastbarkeit: bis 90 kg

Maße: L/B/H 58x12,5x10 cm

Art.-Nr. 24704

19,99 €



Pferdeleine mit Sicherheitsverschluss, aus Leder

Jetzt neu mit einem Sicherheitsverschluß!

Maße Brustumfang: 67 cm

Länge: 1,05 m

Art.-Nr. 14486

9,99 €



Outdoor Bewegungsspiele



Zwei Größen wählbar

Holzpferd + Zubehör

Material Pferd: Lärchenholz, Fichtenholz

Material Sattel: Baumwolle (waschbar)

Altersempfehlung: ab 3 Jahren

Nach DIN EN1176 geprüft, Zulassung als Spielplatzgerät.

Belastbarkeit: bis 100 kg

Gewicht: 18 oder 20 kg

Lieferumfang: Holzpferd, Steigbügel, Kindersattel, Führstrick, Halfter

Sitzhöhe: 50 oder 80 cm wählbar

Art.-Nr. 7275 Klein

609,00 €

Art.-Nr. 7275 Groß

669,00 €



Baum-Tipi

Das Baum-Tipi darf bei keiner Outdoor-Aktivität fehlen. Das Tipi ist die perfekte Lösung für einen kühlen Schattenplatz im Garten, Park oder auch auf Ausflügen. Einfach mit dem Seil um einen Baum binden und fertig. Er ist für jeden Baum geeignet.

Material: 100% Baumwolle

Maße: B/H 6,0x2,5m

Art.-Nr. 20684

84,99 €



Schwungtuch

Mit vereinten Kräften wenn alle Kinder gleichzeitig schwingen, fliegen die Bälle oder Luftballons in die Höhe. Fördert die Auge-Hand-Koordination und das Gefühl für Rhythmus.

Ø 185 cm

Art.-Nr. 14270 8 Griffe

34,99 €

Ø 360 cm

Art.-Nr. 14270 12 Griffe

49,99 €

Ø 500 cm

Art.-Nr. 14270 16 Griffe

99,00 €

Ø 730 cm

Art.-Nr. 14270 20 Griffe

139,00 €

Schwungtuch Zubehör Set

Kleine Bälle im Sprung- und Flugverhalten verlangsamt. Bälle in 6 verschiedenen Farben.

Material: Kunststoff

Inhalt: Netztasche, 6 große Bälle, 6 Frösche, 12 kleine Bälle, 2 Beach Bälle

Maße große Bälle: Ø 10 cm

Maße kleine Spielbälle: Ø 10,2 cm

Maße Beach Bälle: Ø 20 cm

Art.-Nr. 18276 26 Teile 119,00 €



4 Stück



Softbälle, 4er-Set Ø 20cm

Dieses Set aus 4 Softbällen eignet sich hervorragend für den Einstieg und die ersten Erfahrungen im Ballsport. Besonders griffig.

Farben: Petrol, Pink, Orange, Hellgrün

Material: Schaumstoff

Maße: Ø 20 cm

Art.-Nr. 22701 4 Stück

22,99 €



Freistehender Basketballkorb

Dieser Basketballkorb wurde in einer angenehmen Höhe für Kinder – oder Erwachsene mit eingeschränkter Bewegungsfreiheit – entworfen, um die Hand-Augen-Koordination zu verbessern. Das Spiel mit dem Basketballkorb fördert motorische Fähigkeiten und bietet Raum für gemeinsames Spiel.

Maße Korb: Ø 40 cm, Höhe 86 cm
Art.-Nr. 20021

79,99 €

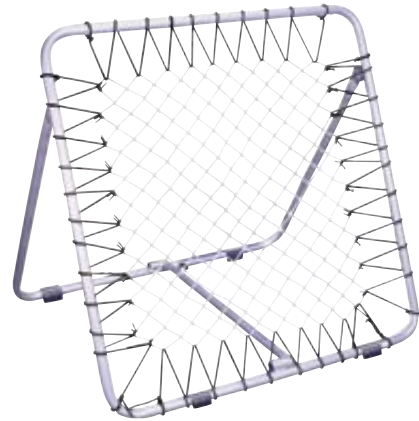

Tschoukball Trainer, verstellbar

Ideales Training für Schuss- u. Fangübungen. Man wirft z.B. einen Ball gegen den Trainer und dieser prallt sofort zurück. Der Neigungswinkel ist von 55° auf 66° verstellbar.

Material: beschichtetes Stahlrohr

Maße: L/B 82x82 cm
Art.-Nr. 18277

169,00 €

2
Stück



Fußballtrainings-Tor „Pop up“

Der robuste Federstahlrahmen ist aus einem Stück gefertigt und bietet extreme Stabilität und hohe Belastung.

Material: Polyester

Inhalt: 2 Pop-Up Tore, 6 Erdanker, Transporttasche

Maße je Tor: B/H/T 122x76x76 cm
Art.-Nr. 19313 2 Stück

149,00 €



Faltbares Fußballtor aus Aluminium

Die leichten, aber robusten Fußballtore aus 38 mm starkem Aluminiumrohr lassen sich in nur 15 Sekunden auf- und abbauen.

Material: Aluminium

klein

Art.-Nr. 20453 Maße: L/B/H 120x80x60 cm, 15 kg **284,00 €**

groß

Art.-Nr. 20454 Maße: L/B/H 155x95x75 cm, 19 kg **329,00 €**

1
Stück



Outdoorball Allrounder

Trotz dem abriebfesten Kunststoff ist der Ball weich und garantiert somit Spaß und Freude.

Maße: Ø 20 cm
Art.-Nr. 14680 1 Stück

16,99 €

1
Stück



Fußball Super Kick

Mit dieser Light-Version ist der Spielspaß garantiert.

Farben: Blau, Rot, Gelb **(nicht wählbar!)**

Material: Ruton

Maße: Ø ca. 22,5 cm
Art.-Nr. 14448 1 Stück

9,59 €

1
Stück



Softball mit Elefantenhaut

Griffiger und weicher Ball mit „Elefantenhaut“. Ideal für den Indoorbereich, z.B. für Wurfspiele.

Farben: Rot, Orange, Grün, Gelb, Lila, Blau **(nicht wählbar!)**

Material: Schaumstoff

Maße: Ø 16 cm
Art.-Nr. 10076 1 Stück

15,99 €



Bewegungsspiele



Soft Bowling

Mit der dreieckigen Spielfeld-Schablone sind die 10 Kegel ruckzuck aufgestellt und das Bowlen kann losgehen. Die Grifflöcher in den Kugeln geben den Fingern Halt.

Inhalt: 10 Kegel, 2 Kugeln, Tragetasche

Maße Kegel: Ø 11 cm, Höhe 34 cm

Maße Kugel: Ø 17,5 cm

Art.-Nr. 7791

129,00 €

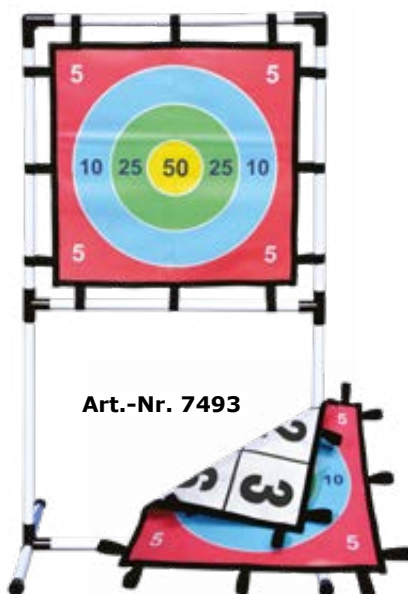

Art.-Nr. 7493

Zahlen-Werfer 2 in 1 – Klett-Wurfspiel

Doppelseitige Klettmatte mit Zahlen und Dartscheibe (2 in 1). Die Scheibe kann einfach umgedreht werden.

Maße gesamt: B/H 140x77 cm

Maße Bälle: Ø 6 cm

Maße Wurffläche: B/L ca. 60x60 cm

Art.-Nr. 7493 1 Set inkl. 6 Klettbälle

129,00 €

Klettbälle

(Zusatz für Art.-Nr. 7493)

Maße Bälle: Ø 6 cm

Art.-Nr. 7494 6 Stück

26,99 €



Art.-Nr. 7494



Wurfspiel „Jump & Throw“

Unterschiedliche Spielvarianten zum Hüpfen, Werfen und Spaß haben. Die beigefügten Wurfsäckchen können wie bei den typischen Hüpfspielen eingesetzt werden.

Art.-Nr. 7373 10 Ringe, 3 Wurfsäckchen

39,99 €



Alter
3+

Schwungtuch mit Ziellöchern

Mit etwas Übung und Geschick rollt der Ball in das bestimmte Zielloch. Fördert die Auge-Hand-Koordination. Die eingnähten Ziellöcher und die aufgedruckten Zahlen bieten zusätzliche Spielmöglichkeiten.

Material: Polyestergewebe

Maße Ziellöcher: Ø 12 cm und Ø 19 cm

Ø 400 cm

Art.-Nr. 2749 12 Griffe

99,99 €

Ø 300 cm

Art.-Nr. 8394 12 Griffe

59,99 €



Schwungtuch

Mit vereinten Kräften wenn alle Kinder gleichzeitig schwingen, fliegen die Bälle oder Luftballons in die Höhe. Fördert die Auge-Hand-Koordination und das Gefühl für Rhythmus.

Ø 185 cm

Art.-Nr. 14270 8 Griffe

34,99 €

Ø 360 cm

Art.-Nr. 14270 12 Griffe

49,99 €

Ø 500 cm

Art.-Nr. 14270 16 Griffe

99,00 €

Ø 730 cm

Art.-Nr. 14270 20 Griffe

139,00 €



Schwungtuch Zubehör Set

Kleine Bälle im Sprung- und Flugverhalten verlangsamt. Bälle in 6 verschiedenen Farben.

Material: Kunststoff

Inhalt: Netztasche, 6 große Bälle,

6 Frösche, 12 kleine Bälle,

2 Beach Bälle

Maße große Bälle: Ø 10 cm

Maße kleine Spielbälle: Ø 10,2 cm

Maße Beach Bälle: Ø 20 cm

Art.-Nr. 18276 26 Teile

119,00 €



NEU

Alter 5+



Pedalo Outdoor-Curling

Es gibt viele verschiedene Ausgestaltungsmöglichkeiten für dieses Spiel. Das Set ist für den Outdoorbereich gedacht. Auch für Senioren geeignet

Maße: Ø 22cm, Höhe 17cm
Art.-Nr. 7820

119,00 €



Alter 3+

Ringwurfspiel aus Holz

Schönes Ringwurfspiel aus Holz für Groß und Klein. Wer wirft die Ringe so gut und sammelt die meisten Punkte? Das Kreuz besteht aus Holz und ist zerlegbar. Die Ringe sind aus Sisalseil gefertigt. Verpackt in einem Stoffbeutel.

Maße: L/B/H 49x49x9cm
Art.-Nr. 17876

24,99 €



Alter 3+

Sicherheitszielscheibe, 3er Set

Kinder üben spielerisch das Rechnen, Erwachsenen bieten die drei Zielscheiben eine gelungene Abwechslung, dabei wird gleichzeitig die Auge-Hand-Koordination trainiert.

Material: Kunststoff, Polyester

Maße, je Zielscheibe: Ø 45cm
Art.-Nr. 7792

19,99 €



Wikingerschach – Kubb

Beim Wikinger Kubb spielen 2 Mannschaften gegeneinander. Das Spiel besteht aus einem König, zehn Kubbs, sechs runden Wurfhölzern und vier Pflöcken zur Feldbegrenzung - alles aus Holz. Zuerst müssen alle gegnerischen Kubbs umgeworfen werden, bevor der König fallen darf.

Material: Holz

Maße Königshöhe: 28cm
Art.-Nr. 17881

49,99 €

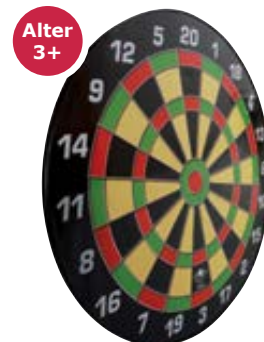

Alter 3+

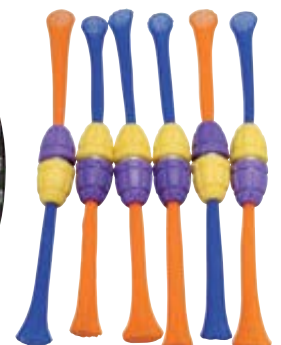

Magnet-Dartspiel mit 12 Pfeilen, kindersicher

Die kindersichere Version darf in keinem Kindergarten fehlen. Statt spitzer Pfeile gibt es 12 Magnetpfeile, somit können auch mehrere Kinder zusammen spielen.

Maße Scheibe: Ø 40,5cm
Art.-Nr. 7012

19,99 €

Outdoor-Spiel & Beschäftigung



Ü3

Floor-Curling Indoor und Outdoor

Durch die integrierten Rollen lässt sich das Curling ohne Eis auf allen ebenen, glatten und sauberen Untergründen spielen.

Inhalt: runde Matte, 4 Curlingsteine Blau, 4 Curlingsteine Rot, Aufbewahrungstasche

Maße je Curlingstein: 11x6,5cm

Art.-Nr. 20807

129,00 €



Ü3

alldoro XL 4 in einer Reihe

Material: robuster, witterungsbeständiger ABS Kunststoff

Maße je Stein: Ø ca. 7,5cm

Maße gesamt: L/B/H 73x49x72,5cm

Art.-Nr. 23219

139,00 €



Ü3

14 Teile

Soft Bowling

Inhalt: 10 Kegel, 2 Kugeln mit Griff-löcher, dreieckigen Spielfeld-Schablone, Tragetasche

Maße Kegel: Ø 11 cm, Höhe 34 cm

Maße Kugel: Ø 17,5 cm

Art.-Nr. 7791

129,00 €



8 Teile

Riesenwurfscheibe

Material: Textil, Klett

Maße Scheibe: Ø 150cm, 40cm (gefaltet, Popup)

Inhalt: Wurfscheibe, 6 Klettballer, Tragetasche

Art.-Nr. 8395

59,99 €

alldoro 2 in 1 Tower & Domino

Material Bausteine: Kunststoff

Inhalt: 30 große bunte Bausteine, Farbwürfel, Aufbewahrungstasche

Maße: L/B/H 20 x 4,4 x 6,3cm

Art.-Nr. 23216

53,99 €

32 Teile



Ü2



Ü3

Kooperationsband

Material: Latexband, weiches Lycra

Belastbarkeit: bis 100kg

Maße: Länge 5m

Art.-Nr. 2754

79,99 €

4 Stück



Softbälle, 4er-Set Ø 20cm

Farben: Petrol, Pink, Orange, Hellgrün
Material: Schaumstoff

Maße: Ø 20cm

Art.-Nr. 22701 4 Stück

22,99 €



NEU

Alter 4+



kitaeinkauf Rasenski mit 3 Bindungen

Diese Rasenski sorgen für aktiven Spielspaß – drinnen wie draußen! Bis zu drei Kinder können gleichzeitig auf ihnen gleiten.

Material: Buchenholz

Maße: L/B/H 100x18x2cm

Art.-Nr. 27162 1 Paar

49,99 €

kitaeinkauf
exklusiv

Outdoor-Spiel & Beschäftigung



43
Teile



Ü3

Betzold Kunterbunte Bewegungskiste

Die Kunterbunte Bewegungskiste enthält u.a. Parcours, Ballspiele oder ein Wettlauf mit den Lauf-Dollies.

Maße: L/B/H 38x71x44cm

Art.-Nr. 23602 43 Teile

187,00 €

Ü3

44
Teile



Betzold Sport Spiel- und Pausentonne

Egal ob Werfen, Fangen, Hüpfen, Schmeißen, Jonglieren, Schleudern oder Schwingen. Die Spiel- und Pausentonne beinhaltet 44 Spiel- und Sportgeräte für mind. 80 Kinder.

Maße: L/B/H 48x54x91,5cm

Art.-Nr. 23603 44 Teile

340,00 €

alldoro XXL Kick & Darts

Ziel ist es, die Säckchen per Hand auf die Spielfelder zu werfen oder per Katapult auf die Felder zu kicken.

Material Katapult/Heringe: Kunststoff

Inhalt: 2 Spielfelder, 4 Katapulte (4 Farben), 12 gefüllte Stoffsäckchen (4 Farben), 4 Befestigungshaken, Tragetasche

Maße Spielfeld: L/B 160x160cm

Art.-Nr. 23217

69,99 €



Ü3

23
Teile

Schwungtuch, 8 Griffe

Material: Polyester

Maße inneres Loch: Ø 10cm

Maße Tuch: Ø 300cm

Art.-Nr. 2746 44,99 €



21
Teile



Wikingerschach – Kubb

Zuerst müssen alle gegnerischen Kubbs umgeworfen werden, bevor der König fallen darf.

Material: Holz

Inhalt: König, 10 Kubbs, 6 Wurfhölzer, 4 Pflöcke zur Feldbegrenzung

Maße Königshöhe: 28cm

Art.-Nr. 17881

49,99 €

1
Stück



Fußball Super Kick

Farben: Blau, Rot, Gelb (nicht wählbar!)

Material: Ruten

Maße: Ø ca. 22,5cm

Art.-Nr. 14448 1 Stück

9,59 €



Bewegungsspiele



Schwungseil

Der Haken am Schwungseil kann am Zaun o.ä. befestigt werden. So braucht nur einer schwingen und die anderen können hüpfen. Fördert Ausdauer und Koordination. Mit Drehwirbel, farbig sortiert.

Maße: Ø 8 mm, Länge 5 m
Art.-Nr. 12634

11,99 €

4
Stück



Großer Gummitwist

Die Griffe haben eine Herzchen- und Blumenform.

Farben: Blau, Grün, Rot, Lila

Maße: Länge je 2,5 m
Art.-Nr. 6555 4 Stück

7,49 €



Bunte Springseile

Farben: Gelb, Hellblau, Grün, Rot, Lila & Dunkelblau

Maße: Länge 2,7 m

Art.-Nr. 6785 6 Stück

3,99 €



Kleine Laufdöllis

mit Gesicht und dicker Baumwollkordel, bunt sortiert in Rot, Gelb, Blau, Grün

Art.-Nr. 26092 1 Paar Höhe 7 cm **1,59 €**

Art.-Nr. 6798 4 Paar Höhe 6 cm **6,99 €**



Hüpf sack

Durch Herausforderungen, wie auf einem Bein hüpfen, gestaltet sich das Spielen mit den Hüpfsäcken abwechslungsreich.

Material: 100% Polyester

Maße ohne Griff: B/H/T 26x60x26 cm

Art.-Nr. 28293 4 Stück **23,99 €**



1
Paar

Laufdosen mit verstellbarer Halteschnur

Farben: Rot, Blau, Grün (nicht wählbar)

Maße: Höhe 12 cm

Art.-Nr. 27269 1 Paar

3,99 €



6
Stück

Springseil

Farbenfrohe Hüpfseile mit bunten Griffen aus Kunststoff.

Farben: Pink, Gelb, Blau, Grün

Maße: Länge 2,10 m

Art.-Nr. 5854 6 Stück

5,99 €

Bewegungsspiele

Jongliertücher / Rhythmtücher

Die Chiffontücher eignen sich besonders gut als Bewegungstücher, da die Tücher beim Hochwerfen langsam runter schweben. So können Kinder koordiniertes Fangen und Werfen lernen. Aber auch zum Verkleiden und Dekorieren eignen sich die Jongliertücher ideal.



Best-seller

Alter
3+

4
Stück



XL Jongliertücher in 4 Farben

Maße: L/B 138x138 cm

Art.-Nr. 25183 4 Stück **26,99 €**

Jongliertücher

Maße: L/B 68x68 cm

Art.-Nr. 14599 6 Stück **11,99 €**



15
Teile

Top
Preis

Alter
3+

Jonglier Set im Rucksack

3 Jonglierbälle, 3 Jongliertücher, 3 Jonglierringe und 3 Jonglierkeulen sowie 1 Balancier-Teller inkl. Stab und 1 Diabolo inkl. 2 Sticks

Art.-Nr. 23721 15 Teile

34,99 €



38
Teile

Alter
3+

Großes Jonglier Set mit Tragetasche

10 Jongliertücher L/B 40x40 cm, 10 Jongliertücher L/B 65x65 cm, 3 Soft Jonglierringe Ø 240 mm, 2 Diabolos 165g, 3 Sets Jonglierbälle mit je 3 Stück, 3 Balancierteller, 1 Handreichung, Tragetasche

Art.-Nr. 5333 38 Teile

145,00 €

Sport Tasche gefüllt mit 30 Bohnensäckchen

Ideal für den Sport in Kita und Schule. 30 Säckchen aus Baumwolle, inkl. Tasche aus Nylon.

Maße: L/B 8x14 cm

Art.-Nr. 25188 **76,99 €**



Trolley Indoor / Outdoor

Transportwagen für Sport- und Bewegungsmaterialien, auch für Sandspielzeug oder für einen Ausflug mit der Gruppe.

Maße: L/B/H 95,5x85x61,5 cm

Art.-Nr. 24604

299,00 €



Alter
3+

Fröbelturm

Ziehen, nachgeben, anheben, absenken – der Aufbau des Fröbelturms ist nur durch gemeinschaftliches, koordiniertes Handeln von 2 bis 16 Kindern möglich. Das macht riesig Spaß und gemeinsame Erfolgserlebnisse stärken das Zusammengehörigkeitsgefühl. Verschiedene Spielvarianten fördern Motorik, Auge-Hand-Koordination, Kommunikation und Zusammenspiel.

Material: Buchenholz

Inhalt: 6 Buchenholz-Klötze, Bügel mit Metallstab, Teller mit 16 Schnüren (je Länge 2m) im Stoffsäckchen

Maße Klotz: 6x6x17 cm

Art.-Nr. 7796

79,99 €



Kooperationsband

Mit dem elastischen Band können drinnen wie draußen tolle Gemeinschaftsspiele erlebt werden: aufeinander zugehen, sich gemeinsam im Kreis bewegen, Sternformen bilden, im Sitzen die Füße nach oben strecken und dabei das Band mit den Füßen halten. Dabei lernen die Kinder das soziale Miteinander.

Material: Latexband mit weichem, regenbogenfarbenen Lycra ummantelt, waschbar

Belastbarkeit: bis 100 kg

Gesamtlänge: 5 m

Art.-Nr. 2754

79,99 €



Alter
3+



Alter
3+

Fang mich Bänder

Fangspiele, Staffellauf, Schnitzeljagd, Wettrennen. Ziel ist es, entweder möglichst viele Klett-Farbbänder oder alle einer Farbe zu erwischen. Viele Spielvarianten möglich. Wiederverwendbarkeit und Sicherheit durch Klett. 4 Nylongürtel in den Farben Rot, Gelb, Grün und Blau in einem Set werden jeweils um die Hüfte geschnallt.

Material: Abreißband Planenstoff

Maße Abreißband: 38x5 cm

Art.-Nr. 14316

24,99 €



Schwungtuch versch. Farben

Anzahl Griffe: 8 bzw. 12

Material: Polyester

Farben: wählbar Blau, Grasgrün, Weiß

Größen: wählbar Ø 185, Ø 360

Art.-Nr. 14264

ab 29,99 €

NEU

Kriechtunnel

Best-
seller



Faltbarer Kriechtunnel Blau

Der Kriechtunnel entfaltet sich dank des Federmechanismus in Windeseile. Mit PVC-Streifen, der das Innere erhellt.

Maße: Ø 60 cm, Länge 180 cm

Art.-Nr. 2748

52,99 €

Maße: Ø 60 cm, Länge 295 cm

Art.-Nr. 14312

76,99 €



MEGA Kriechtunnel

Mehrere Megatunnel können für eine ausgebaute, variationsreiche, kurvige Kriechstrecke zusammengesteckt werden. Inklusive Tasche zum Verstauen. Nur für den Innenbereich geeignet!

Maße: Ø 91,4 cm, Länge 3,70 m

Art.-Nr. 12618

199,00 €



SuperCross Kriechtunnel Krake mit 4 Armen

Ein Arm hat eine Länge von 91 cm.

Maße: Ø 50 cm, Länge 225 cm

Art.-Nr. 26493

149,00 €



Kriechtunnel Krake mit 6 Armen

Dieser originelle Kriechtunnel bietet mit seinen sechs Armen noch mehr Spiel- und Bewegungsspaß für gleich mehrere Kinder! Ein Arm hat eine Länge von 65 cm. Der Kriechtunnel ist für Outdoor und Indoor geeignet.

Maße: Ø 50 cm, Länge 200 cm

Art.-Nr. 26462

199,00 €



Kriechtunnel Angsthase

Dank des Netzgewebes haben Kinder beim Krabbeln durch den Tunnel stets einen Blick nach außen.

Maße: Ø 50 cm, Länge 175 cm

Art.-Nr. 25410

54,99 €

NEU

Volley® Softbälle & Schaumstoffwürfel



Volley® Softball

Softball aus Schaumstoff mit besonders griffiger, elastischer Elefantenhaut. Robust und gutes Sprungvermögen. Besonders weich, wodurch man beim Aufprall Verletzungen vermeidet.

Material: Schaumstoff (Polyurethan PU)



Softball "Playball", Ø 16 cm

Farbe: Rot

Maße: Ø 16 cm

Art.-Nr. 28161 **19,99 €**



Softball "Allround", Ø 18 cm

Farbe: Blau

Maße: Ø 18 cm

Art.-Nr. 28160 **27,99 €**



Softball "Spezial", Ø 21 cm

Farbe: Weiß

Maße: Ø 21 cm

Art.-Nr. 28131 **29,99 €**



1 Stück

Softball "Softi", Ø 16 cm

Farbe: Rot, Orange, Gelb, Grün, Blau oder Lila **wählbar**

Maße: Ø 16 cm

Art.-Nr. 28162 1 Stück

19,99 €



1 Stück

Schaumstoffwürfel, Farbe wählbar

Ideal für Lern- und Bewegungsspiele.

Farbe: Rot, Orange, Grün oder Blau **wählbar**

Material: Schaumstoff

Maße: Ø 16 cm

Art.-Nr. 28163 1 Stück

9,99 €

1 Stück

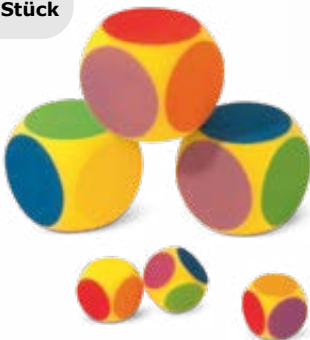

Sechs-Farben-Würfel

Ideal zum spielerischen Lernen von Farben.

Material: Schaumstoff

Maße: Ø 16 cm

Art.-Nr. 28170 1 Stück **9,99 €**

Schaumstoffwürfel Zahlen

Ideal für Lern- und Rechenspiele

Material: Schaumstoff

Maße: Ø 16 cm

Art.-Nr. 28190 Rot, Zahlen 1-6

19,99 €

Art.-Nr. 28190 Blau, Zahlen 0/6/7/8/9/10

19,99 €



1 Stück



1 Stück

Schaumstoffwürfel mit Rechenzeichen, Variante wählbar

Ideal für Lern- und Rechenspiele.

Material: Schaumstoff

Maße: Ø 16 cm

Art.-Nr. 28203 =.:+>-

19,99 €

Art.-Nr. 28203 +++---

19,99 €



11
Bälle



Sport Ball-Set mit 11 Fußballen

Hervorragender Wettspielfußball, der für sämtliche Spielsituationen bestens geeignet ist. Gewicht und Größe entsprechen den offiziellen Vorgaben der FIFA.

Umfang: 68 – 70 cm

Art.-Nr. 23484 11 Bälle

205,00 €

10
Bälle



Sport Ball-Set Basketball, Gr. 5

Für rasante Basketball-Turniere. Dieses Set umfasst 10 ausgezeichnete Basketball-Trainingsbälle mit einem hervorragenden Preis-Leistungs-Verhältnis. Die Bälle besitzen sehr gute Sprungeigenschaften. Eine besonders griffige Oberfläche macht diesen Ball ideal für den Schulalltag.

Maße: Ø 22 cm

Art.-Nr. 23485 10 Bälle

111,00 €

22
Teile



Ballset mit Bigbag

Dieses Riesen-Ball-Sortiment hält alles für Sie und Ihre Rasenbande bereit. Egal ob Pause, Ausflug, Sportstunde oder einfach nur Lust auf Bewegung.

Maße: L/B/H 28x66x33 cm

Art.-Nr. 23486 22 Teile

124,00 €



Sport Gummibälle, 6er-Set

Die 6 Gummibälle in fröhlichen Regenbogenfarben motivieren zur Bewegung und bringen Schwung in den Schultag. Sie eignen sich zudem ideal zum Jonglieren. Die hochwertigen Bälle haben eine Softtouch-Oberfläche und springen ausgezeichnet.

- ausgezeichnete Sprungeigenschaften
- Set aus 6 leuchtenden Farben
- mit Softtouch-Oberfläche

Maße: Ø 6 cm

Art.-Nr. 23487 6 Bälle

14,99 €



Sport Ball-Set

Die Auswahl an 5 Bällen sorgt dafür, dass es auf dem Schulhof nicht langweilig wird. Bewegung wird großgeschrieben, wenn jeder der Bälle auf seine Weise gespielt wird. Die Kinder lernen beim Pellen, Werfen oder Schießen spielerisch den Unterschied der verschiedenen Bälle kennen.

Maße: Fußball: Ø 22 cm, Volleyball: Ø 21 cm

Handball: Ø 16 cm, Basketball: Ø 22 cm

Rugby-Ball: Breite 28 cm

Art.-Nr. 23488 5 Bälle

81,99 €



Bälle

4
Stück



Wunderbälle

Angenehm weich, immer wieder aufblasbar, farbig sortiert

Maße: \varnothing 25 cm

Art.-Nr. 7596 4 Stück

5,99 €

Art.-Nr. 20053+20055



1
Stück



Art.-Nr. 20052+20051

Verschiedene Bälle, 2 Größen

Die Buntbälle sind hochglanzlackiert mit mehrfarbigem sphärischen Rasterdruck über den ganzen Ball. Mit Ventil.

Buntball Käfer

Art.-Nr. 20053 Klein \varnothing 14 cm 4,99 €

Art.-Nr. 20055 Groß \varnothing 23 cm 6,99 €

Punktball

Art.-Nr. 20052 Klein \varnothing 14 cm 3,99 €

Art.-Nr. 20051 Groß \varnothing 23 cm 6,99 €

1
Stück



Fußball Telestar

Typischer Fußball für Kinder mit Ventil und schwarz-weißen Rasterdruck.

Maße: \varnothing 23 cm, 140 g

Art.-Nr. 20050 1 Stück

4,99 €

1
Stück



Fußball Super Kick

Mit dieser Light-Version ist der Spielspaß garantiert.

Farben: Blau, Rot, Gelb (**nicht wählbar!**)

Material: Ruton

Maße: \varnothing 22,5 cm

Art.-Nr. 14448 1 Stück

9,99 €

1
Stück



Abriebfester Outdoorball Allrounder

Trotz dem abriebfesten Kunststoff ist der Ball weich und garantiert somit Spaß und Freude.

Maße: \varnothing 20 cm

Art.-Nr. 14680 1 Stück

16,99 €

1
Stück



Softball mit Elefantenhaut

Griffiger und weicher Ball mit „Elefantenhaut“. Ideal für den Indoorbereich, z.B. für Wurfspiele.

Farben: Rot, Orange, Grün, Gelb, Lila, Blau (**nicht wählbar!**)

Material: Schaumstoff

Maße: \varnothing 16 cm

Art.-Nr. 10076 1 Stück

15,99 €

Sportbälle aus PU-Schaum im Netz

Federleichte Fußballle, Basketballle, Volleyballle und sogar ein Rugbyball mit silbernen Glanzeffekten. Verschiedene Größen/Oberflächen.

Material: PU-Schaum

Maße: \varnothing 10–12 cm, Rugbyball: \varnothing 9x20 cm

Art.-Nr. 14291 12 Stück

59,99 €

12
Stück



6
Stück



Allroundbälle EZ-Balls

Die EZ Bälle sind weich und griffig, die Oberfläche mit den innenliegenden Mulden hat einen sehr angenehmen, soften Touch. In- und Outdoor geeignet! Mit Ventil.

Material: PVC

Maße: \varnothing 10 cm, je Ball ca.80 g

Art.-Nr. 20056 6 Stück

29,99 €





Bälle

6
Stück



Weicher Erfolgsball

Diese Bälle sind außergewöhnlich leicht und dadurch absolut schmerz- und verletzungsfrei in ihrer Verwendung. Dadurch eignen sie sich hervorragend für Spiel und Therapie, sowohl für Kinder als auch Senioren.

Material: EVA-Schaum, Lycra-Hülle, Netzpaneele

Maße: Ø 20 cm, je Ball 50 g

Art.-Nr. 20016 6 Stück

59,99 €



Super-Safe Ball PG Fußball

Die Ballhaut pellet nicht ab und nimmt kein Wasser auf. Im Vinyl eingeschlossene Luftblasen unterstützen den äußerst angenehmen taktilen Effekt der Oberfläche. Spieleigenschaften lassen sich durch Aufpumpen oder Entlüften einstellen.

Material: Vinyl

Maße: Ø 20 cm, Gewicht: 250 g

Art.-Nr. 21359

12,99 €

25
Stück



Rundtasche mit Igelbällen

In diesem Set sind 25 Igelbälle in 3 verschiedenen Größen enthalten. Inklusive ist eine Tragetasche.

Material: 100% Nylon (Tragetasche)

Maße: 5x6 cm, 10x7 cm, 10x8 cm

Art.-Nr. 5335 25 Bälle

78,99 €

1
Stück



Springball „Tierisch lustig“, Ø ca. 6 cm

Motive: Frosch, Ente und Schaf (nicht wählbar)

Maße: Ø 6 cm

Art.-Nr. 27310 1 Stück

1,79 €

4
Stück



Softbälle, 4er-Set Ø 20 cm

Dieses Set aus 4 Softbällen eignet sich hervorragend für den Einstieg und die ersten Erfahrungen im Ballsport. Die Softbälle aus Vollschaum sind besonders griffig und lassen sich ideal im Sportunterricht und auch in der Freizeit einsetzen.

Farben: Petrol, Pink, Orange, Hellgrün

Material: Schaumstoff

Maße: Ø 20 cm

Art.-Nr. 22701 4 Stück

22,99 €

1
Stück



Sensorik Ball/Kühlball

Die Knautschbälle, gefüllt mit bunten Kügelchen, passen sich optimal jeder Körperform an. Einfach in den Kühlschrank legen und immer parat haben. Die Knautschbälle sind auch zum Spielen und zur Sinnesförderung geeignet.

Maße: Ø 10 cm

Art.-Nr. 25340 1 Stück

2,99 €



Stabiles Ballnetz für 10-12 große Bälle

Für Ordnung und zum Transport von Bällen ist dieses Netz ideal. Fasst 10 bis 12 große Bälle.

Material: weißes Nylon

Maße: 100x70 cm

Art.-Nr. 20816

10,99 €

24
Stück



Kleine Gummibälle

Kleine Gummibälle im Design echter Sportbälle: Fußball, Baseball, Basketball, Tennisball.

Maße: Ø 6,3 cm

Art.-Nr. 2621 24 Stück

23,99 €



TOGU Ballpumpe mit Nadelaufsatz

Material: Kunststoff

Maße: Länge 15,5 cm

Art.-Nr. 20057

4,99 €

NEU**Pausenspielzeuge****Betzold****22
Teile****Spiel- und Pausenkiste**

Hüpfen, Werfen, Fangen, Schleudern, Schießen oder Springen – hier ist für jeden etwas dabei. Die Spiel- und Pausenkiste bietet ein umfangreiches Set aus 22 Spiel- und Sportgeräten. Ideal geeignet für drinnen und draußen, in praktischer Aufbewahrungsbox.

Maße: L/B/H 31x71x44 cm

Art.-Nr. 23599 22 Teile

152,00 €**43
Teile****Kunterbunte Bewegungskiste**

Die Kunterbunte Bewegungskiste enthält tolle vielseitige Spiele. Egal ob Parcours, Ballspiele oder ein Wettlauf mit den Lauf-Dollies – es gibt viele verschiedene Bewegungsspiele! Die einzelnen Elemente sind miteinander kombinierbar und machen Ihren Kindern im Freispiel großen Spaß.

- fördert die Bewegung
- ideal für draußen und drinnen
- vielseitige Übungsmöglichkeiten

Maße: L/B/H 38x71x44 cm

Art.-Nr. 23602 43 Teile

187,00 €**20
Seile****Super-Sparset Springseile**

Mit diesen 3m langen Seilen trainieren Ihre Kinder Koordination, Konzentration und Motorik. Das Seile-Sparset ist ideal für Übungen einer großen Gruppe! Ob zum Aufwärmen, für den Ausdauersport oder für Wettkämpfe – das Set eignet sich hervorragend für alle Übungen.

Maße: Ø 0,9 cm

Art.-Nr. 5334 20 Seile

58,99 €**25
Teile****Das große Outdoor-Set**

Eine große Tasche gepackt mit vielen Spielmaterialien für den Schulhof. So kann sich jedes Kind sein Lieblingsspiel aussuchen und Sie haben die Möglichkeit eine ganze Gruppe auf einmal zu beschäftigen.

- für Pausen, Ausflüge u.v.m.
- inkl. praktischer Aufbewahrungstasche

Maße: L/B/H 28x66x33 cm

Art.-Nr. 23600 25 Teile

162,00 €**44
Teile****Sport Spiel- und Pausentonne**

Egal ob Werfen, Fangen, Hüpfen, Schmeißen, Jonglieren, Schleudern oder Schwingen – hier ist für jeden etwas dabei. Die Spiel- und Pausentonne beinhaltet 44 Spiel- und Sportgeräte.

- vielseitiges Material
- Inhalt für mind. 80 Kinder

Maße: L/B/H 48x54x91,5 cm

Art.-Nr. 23603 44 Teile

340,00 €**62
Teile****Psychomotorik-Set**

Einfach auspacken und loslegen. Die Sportgeräte sind so attraktiv, dass die Kinder sofort mit Bewegungs-, Wurf- und Rückschlagspielen anfangen wollen. Optimale Übungen für die Stärkung des Bewegungsapparats, sowie Verbesserung vielerlei motorischer und koordinativer Fähigkeiten.

Maße: L/B/H 72x36 cm

Art.-Nr. 5388 62 Teile

299,00 €



Holzpferde

Diese robusten Holzpferde stellen bei jedem Wetter die idealen Spielgefährten dar. An einem integrierten Haltegriff können sich die Kleinen sicher in Richtung Abenteuer begeben.



Alter
3+



Zwei Größen wählbar



Alter
3+



Holzpferd + Zubehör

Material Pferd: Lärchenholz, Fichtenholz
Material Sattel: Baumwolle (waschbar)

Nach DIN EN1176 geprüft, Zulassung als Spielplatzgerät.

Belastbarkeit: bis 100 kg

Lieferumfang: Holzpferd, Steigbügel, Kindersattel, Führstrick, Halfter

Sitzhöhe: 50 oder 80 cm wählbar, Gewicht: 18 oder 20 kg

Art.-Nr. 7275 Klein

609,00 €

Art.-Nr. 7275 Groß

669,00 €

Holzpferd

Material Pferd: Lärchenholz, Fichtenholz

Nach DIN EN1176 geprüft, Zulassung als Spielplatzgerät.

Max. Belastung: 100 kg

Holzpferd, Sitzhöhe 80 cm

Sitzhöhe: 80 cm, Gewicht: 29 kg, Maße: L/B/H 168x74x110 cm

Art.-Nr. 7506

439,00 €

Holzpferd, Sitzhöhe 50 cm

Sitzhöhe: 50 cm, Gewicht: 18 kg, Maße: L/B/H 110x43x86 cm

Art.-Nr. 7507

439,00 €



Alter
3+

Sattel mit Steigbügel für Holzpferd

Für Art. 7507 und 7506 geeignet. Ein Sattel mit Steigbügeln und Satteldecke.

Material Sattel: Synthetik mit Beschlägen aus Metall verchromt

Material Satteldecke: Baumwolle, waschbar bei 30°C

Gesamtgewicht: 2,5 kg

Maße Decke: Rückenlänge 46 cm

Maße Sattel: 31,5x25x29 cm

Art.-Nr. 7276

169,00 €

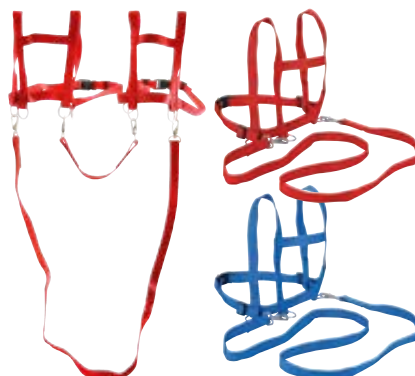

Art.-Nr. 12317

Art.-Nr. 7008

Laufleine Nylon, farbig

Die Leine mit verstellbarem Bauchumfang ist kinderleicht anzuziehen.

Farben: Blau oder Rot, nicht wählbar

Material: Nylon

Maße Brustumfang: 65 cm

Länge: 1 m

Für 1 „Pferd“ = 1 Zügel, Rot

Art.-Nr. 24861

11,99 €

Für 1 „Pferd“ = 1 Zügel, Blau

Art.-Nr. 7008

11,99 €

Für 2 „Pferde“ = Doppelspänner

Art.-Nr. 12317

23,99 €



ab 12
Monaten

Holzpony Sitzhöhe 38 cm

Perfekte Sitzhöhe damit Kleinkinder gefahrlos selbst auf- und absteigen können.

Material: Fichte/Birkenholz, unbehandelt

Sitzhöhe: 38 cm

Maße: L/B/H 70x32x57 cm

Art.-Nr. 20447

129,00 €



Alter
3+

Kindersitzgarnitur "Michel für 6"
Material: Kiefernholz aus nachhaltiger
Waldwirtschaft

Sitzhöhe: 32 cm
Maße: L/B/H 110x110x54 cm
Art.-Nr. 24677 **219,00 €**

ohne Deko



Alter
2+



ohne Deko

Kindersitzgarnitur Nicki 6-Eck, Natur
Mit Aufnahme für Sonnenschirm
(Ø 2,4 cm)

Material: Nadelholz, massiv, unbehandelt

Sitzhöhe: 28 cm
Maße: L/B/H 162x162x50 cm
Art.-Nr. 20208 **159,00 €**



Alter
2-7



Alter
2-7

ohne Deko

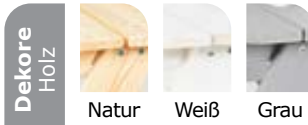

Sitzgarnitur für 4

Die Natur Variante kann mit wasserfester Farbe bemalt und dadurch individuell gestaltet werden.

Tisch und 2 Bänke, nicht trennbar

Dekore: Natur, Weiß, Grau

Material: Fichte, massiv

Sitzhöhe: 28 cm
Maße: L/B/H 90x79x50 cm

Art.-Nr. 7753 **Natur 59,99 €**
Art.-Nr. 7753 **Weiß 79,99 €**
Art.-Nr. 7753 **Grau 79,99 €**



ohne Deko

Kindersitzgarnitur Matsch-Nicki für 4, Natur

Material: Fichte (massiv unbehandelt), Kunststoff

Fassungsvermögen je Wanne: 4 l

Inkl. zwei Wannen und abnehmbarer Arbeitsplatte

Sitzhöhe: 28 cm
Maße: L/B/H 89x88x52 cm
Art.-Nr. 7755

99,00 €



Alter
2-7

ohne Deko

Sitzgarnitur mit Lehne

Die Naturvariante kann mit wasserfester Farbe bemalt und dadurch individuell gestaltet werden.

Material: Fichte, massiv

Sitzhöhe: 28 cm
Maße: L/B/H 90x105x51 cm

Art.-Nr. 18547 **74,99 €**



Alter
3-8

einfach zusammenklappbar
&
platzsparend verstaubar

Kinderfestzeltgarnitur

Material: Kiefer massiv, Metall

Lieferumfang: Tisch, 2 Bänke

Sitzhöhe: 32 cm
Tisch: L/B/H 40x110x54 cm
Bank mit Lehne: L/B/H 110x35x64 cm
Art.-Nr. 7754 mit Lehne **179,00 €**
Art.-Nr. 7754 ohne Lehne **125,00 €**

Tische & Bänke

Weitere Informationen sowie viele andere Produkte auf www.kitaeinkauf.de



5 Jahre
Hersteller-
Garantie

Outdoor-Tisch, klappbar

Dieser Outdoor-Tisch aus massivem Holz sowie Aluminium ist perfekt für Aktivitäten im Freien geeignet. Der stabile Tisch ist klappbar und kann platzsparend gelagert werden.

Material: kesseldruckimprägniertes Kiefernholz, Aluminium, Kunststoff

Art.-Nr. 20169 L/B/H 120x63cm, Tischhöhe: 46cm **359,00 €**

Art.-Nr. 20174 L/B/H 150x63cm, Tischhöhe: 55cm **395,00 €**

Outdoor-Bank, stapelbar

Die stapelbare Outdoor-Bank ist aus massivem und langlebigem Kiefernholz gefertigt. Die Beine sind aus Aluminium und sorgen für einen stabilen Stand. In Kombination mit dem Outdoor-Tisch entsteht im Handumdrehen eine schöne Sitzgarnitur, die sich bei Bedarf schnell platzsparend verstauen lässt.

Material: kesseldruckimprägniertes Kiefernholz, Aluminium, Kunststoff

Art.-Nr. 20171 L/B 120x28cm, Sitzhöhe: 26cm **499,00 €**

Outdoor-Bänke, stapelbar, 2 Stück

Art.-Nr. 20175 L/B 150x28cm, Sitzhöhe: 33cm **558,00 €**

Kinder-Tisch, klappbar, Holz 130cm

Dieser praktische Klappstisch hat eine Höhe von 55cm, er besteht aus einem wetterbeständigen Material und eignet sich ideal für den Außenbereich.

Material: Fichtenholz und Stahl

Maße: L/B/H 130x51x55cm

Art.-Nr. 20424

565,00 €

Kinder-Stapelbank, Holz 130cm

Stapelbare Bank, ohne Lehne.

Material: Fichtenholz und Stahl

Sitzhöhe: 33cm

Maße: L/B/H 130x33x28cm

Art.-Nr. 20423

329,00 €



Kinder-Tisch, klappbar, PVC 130cm

Dieser praktische Klappstisch hat eine Höhe von 55cm, er besteht aus einem wetterbeständigen Material und eignet sich ideal für den Außenbereich.

Material: Fichte, PVC und Stahl

Maße: L/B/H 130x55x51cm

Art.-Nr. 20422

535,00 €

Kinder-Hockerbank, PVC 130cm

Stapelbare Bank, ohne Lehne.

Material: Fichte, PVC und Stahl

Sitzhöhe: 33cm

Maße: L/B/H 130x33x28cm

Art.-Nr. 20421

269,00 €

Tische & Bänke

Alle Artikel auf dieser Seite sind



Kinder-Picknicksitzgruppe mit Rückenlehne

Gestellfarbe: Blau

Material: geöltes Lärchenholz

Lieferumfang: Sitzgruppe inkl. Aufbauanleitung

Maße: L/B/H 120x120x58 cm

Art.-Nr. 7129 Sitzhöhe: 28 cm

579,00 €

Art.-Nr. 7129 Sitzhöhe: 34 cm

579,00 €

Kinder-Picknicksitzgruppe ohne Rückenlehne

Sitzhöhe: 34 cm

Maße: L/B/H 120x120x58 cm

Art.-Nr. 7130

499,00 €



Kinderpicknick Garnitur mit Kippschutz

Material: Kiefernholz, Stahlrohr (rot lackiert)

Eigengewicht: ca. 18 kg

Sitzhöhe: 41 cm, Tischhöhe: 68 cm

Maße gesamt: L/B/H 110x110x68 cm

Art.-Nr. 26342

379,00 €



U6

Kinder Picknick-Garnitur, verschiedene Materialien

Material: Kiefernholz/Douglasienholz, Stahlrohr (rot lackiert)

Eigengewicht: ca. 18 kg

Sitzhöhe: 33 cm

Maße: L/B/H 110x110x52,5 cm

Art.-Nr. 6687 Kiefernholz

299,00 €

Art.-Nr. 26346 Douglasienholz

339,00 €



**4
Bänke**



Multi-Bank 4er-Set mit Tragetaschen

Die Bänke sind platzsparend verstaubar und leicht zu tragen. Auch für Erwachsene geeignet.

Farbe: Schwarz, Orange

Material: Stahl, Textilgewebe

Maße: L/B/H 110x36,5x33 cm

Art.-Nr. 7244

159,00 €



Ü3

Kindersitzgruppe

Für bis zu 4 Kinder.

Material: kesseldruckimprägnierte Kiefer aus nachhaltiger Forstwirtschaft, WPC-Material

Sitzhöhe: 28 cm

Maße: L/B/H 79x100x50 cm

Art.-Nr. 17895

329,00 €

NEU

Sitzgruppen – Hahn

Weitere Informationen und viele andere Produkte finden Sie auf www.kitaeinkauf.de



Sitzgruppe Serengeti

Die Sitzgruppe ist trotz Regen, Wind und Schnee langlebig und robust. Zudem ist sie leichter und günstiger als herkömmliche Materialien wie Holz oder Edelstahl.

Farben: **wählbar** (siehe oben)

Sitzhöhe: 46 cm

Maße Tisch: L/B/H 200x174x76 cm

Art.-Nr. 11053

ab **1.599,00 €**

Kindersitzgruppe Forio

Die Sitzgruppe hat gerundete Kanten und die Sitzhöhe kann optional für U3-Bereiche auf 25 cm angebracht werden.

Farben: **wählbar** (siehe oben)

Maße Tisch: 57 cm

Maße Sitz: 34 cm

Maße Tischplatte: L/B/H 150x60x8 cm

Art.-Nr. 11065

ab **849,00 €**

Alle Produkte sind aus 100% recyceltem Kunststoff.

Somit werden aus Plastiktüten und Joghurtbechern Tische und Bänke, die Jahrzehnte halten und genauso wieder recycelbar sind.



Kindertisch Canetti

Der Kindertisch überzeugt mit seinem robusten und einfachen Design. Ob für ein kleines Picknick, zum Malen oder Basteln: Er passt perfekt zu jedem Anlass.

Farben: **wählbar** (siehe oben)

Maße Tischplatte: L/B/H 150x60x57 cm

Art.-Nr. 13679

ab **719,00 €**

Kinderbank Canetti

Die Kinderbank Canetti überzeugt mit ihrem robusten und einfachen Design.

Farben: **wählbar** (siehe oben)

Maße: L/B/H 150x34x34 cm

Art.-Nr. 11069

ab **515,00 €**

Tische & Bänke

Alle Artikel auf dieser Seite sind



Tisch-Bank-Garnitur ohne Rückenlehne

Sitzhöhe: 43 cm

Maße: L/B/H 180x154x71 cm

Art.-Nr. 5915

1.449,00 €



Tisch-Bank-Garnitur mit Rückenlehne

Sitzhöhe: 43 cm

Maße: L/B/H 184x180x77 cm

Art.-Nr. 5916

1.759,00 €



Kinder-Sitzgruppe mit massiver Tischplatte, Sitzbänke aus Drahtgitter

Tisch-Sitz-Kombination mit 6 bis 8 Sitzplätzen und Thermoeffekt für angenehmes Sitzen zu jeder Jahreszeit.

Farben: Weißaluminium, Eisenglimmer, Anthrazitgrau, Rubinrot, Ultramarinblau, Tannengrün wählbar

Sitzhöhe: 43 cm, Tischhöhe: 77 cm

Maße: L/B/H 180x195x50,6 cm

Art.-Nr. 25932

ab **3.399,00 €**



Erwachsene-Sitzgruppe mit massiver Tischplatte, Sitzbänke aus Drahtgitter

Farben: Weißaluminium, Eisenglimmer, Anthrazitgrau, Rubinrot, Ultramarinblau, Tannengrün wählbar

Sitzhöhe: 73,3 cm, Tischhöhe: 82,7 cm

Maße: L/B/H 180x193x82,7 cm

Art.-Nr. 25994

3.459,00 €



LEDON Tisch-Bank-Kombination für Kinder

Die Tisch-Bank-Garnitur bietet Platz für 10 Kinder.

Sitzhöhe: 33 cm, Tischhöhe: 59 cm

Maße: L/B/H 160x150x59 cm

Art.-Nr. 2686

1.899,00 €

LEDON Tisch-Bank-Kombination für Erwachsene

Maße: L/B/H 160x150x75 cm

Art.-Nr. 3552

1.999,00 €



Tisch-Bank-Garnitur für Kinder

Sitzhöhe: 30 cm

Maße: L/B/H 160x180x52 cm

Art.-Nr. 5910

1.199,00 €



Outdoor Tisch-Bank Kombination

Material: Douglasie

Lieferung: Vormontierte Bausätze,
1 Paket pro Tisch/Bank

Für Kita

Sitzhöhe: 32 cm

Tisch: L/B/H 100x53x55 cm

Bänke: L/B/H 100x50x69 cm

Art.-Nr. 7264

1.239,00 €

Für Krippe

Sitzhöhe: 22 cm

Tisch: L/B/H 100x53x43 cm

Bänke: L/B/H 100x43x59 cm

Art.-Nr. 7261

995,00 €

Für Erwachsene

Sitzhöhe: 44 cm

Maße Tisch: L/B/H 130x70x74 cm

Maße Bänke: L/B/H 130x60x92 cm

Art.-Nr. 7258

2.639,00 €

Transportwagen & Aufräumen

Weitere Informationen sowie viele andere Produkte im Web-Shop



Best-seller



Für Outdoor

und Indoor



ohne Zubehör

Transportwagen Multi-Flex-Trolley (Indoor und Outdoor)

Material: Plastik, PU

Maße: L/B/H 95,5x85x61,5cm

Art.-Nr. 24604

299,00 €



Ü3

3 Stück

Transport- & Spielzeugkarren

Material: Hart-Polyethylen

Belastbarkeit: 30kg

Fassungsvermögen: je 48 Liter

Maße: L/B/H 48,5x35x84cm

Art.-Nr. 3445 3 Stück

149,00 €



GOWI Spielzeugtonne

Material: Kunststoff

Maße: Höhe 62cm, Ø 52cm

Art.-Nr. 8805

34,99 €



Ü3

Transportwagen für Geräte oder Spielzeug mit Deckel

In diesem robusten Transportwagen lassen sich Sport- und Spielgegenstände praktisch verstauen und transportieren. Der Wagen lässt sich dabei durch 4 feststellbare Lenkrollen einfach bewegen und sicher abstellen. Es wird empfohlen, den Wagen an einem trockenen und wettergeschützten Ort abzustellen.

Farbe: Orange

Material: pulverbeschichtetes Metall

Maße: L/B/H 112x71x83cm

Art.-Nr. 5565

359,00 €

GOWI Spielzeugdecke

Material: Kunststoff

Maße: Ø 150cm

Art.-Nr. 8806

36,99 €





Pflanzkästen



**5 Jahre
Garantie**

Outdoor Pflanzkasten mit Wurzelfenster

Mit extra Pflanzeinsatz für leichtes Bepflanzen und Bodenlöchern zum Abfließen von überschüssigem Wasser.

Material: Kiefer, WPC, Acrylglas, Metall

Maße: L/B/H 70x40x45 cm

Art.-Nr. 10317

249,00 €



Mobiles Gewächshaus „Kleiner Gärtner“

Farbe: Natur, Orange, Transparent

Material: wetterfestes Massivholz, Stahl, Folie

Lieferumfang: Gewächshaus inkl. Vorrichtung für ein Schloss zur Sicherung

Arbeitsplattenhöhe: 55 cm

Maße: B/H/T 119x115x60 cm

Art.-Nr. 7242

359,00 €



Hochbeet „Lärche“

Dieses Hochbeet aus besonders massiven, gehobelten Lärchenhölzern hält auch ohne einen zusätzlichen Schutz durch Noppenfolie oder Öl circa 10 Jahre der Witterung stand.

Lieferumfang: Hochbeet, inkl. Aufbauanleitung

Material: Lärchenholz (aus heimischen Wäldern), Stärke 4,5 cm



Maße: B/T/H 190,5x60,5x65 cm

Art.-Nr. 18168 **669,00 €**



Maße: B/T/H 130,5x60,5x65 cm

Art.-Nr. 18156 **439,00 €**



Maße: B/T/H 190,5x120,5x65 cm

Art.-Nr. 18160 **719,00 €**



Maße: B/T/H 130,5x120,5x65 cm

Art.-Nr. 18159 **669,00 €**



ab 18
Monaten

1 Jahr
Garantie
für Zubehör

5 Jahre
Garantie
gegen
Kernholz-
fäule



Hochbeet „Éléments“, klein

Material: massives Douglasienholz (aus nachhaltiger Waldwirtschaft)

Lieferumfang: Hochbeet, Geotextil und Schrauben (wird zerlegt geliefert, zum Selbstaufbau)

Maße: L/B/H 84x55x50 cm

Art.-Nr. 18440

269,00 €

Hochbeet „Éléments“, groß

Material: massives Douglasienholz (aus nachhaltiger Waldwirtschaft)

Lieferumfang: Hochbeet, Geotextil und Schrauben (wird zerlegt geliefert, zum Selbstaufbau)

Maße: L/B/H 115x84x50 cm

Art.-Nr. 18431

349,00 €



Hochbeet, Nadelholz, Regalboden, inkl. Pflanztasche

- mit praktischer Ablagefläche
- inkl. Pflanztasche aus reißfestem Spezialkunststoff

Farben: Kastanie, Anthrazit, Natur, Türkis **wählbar**

Lieferumfang: Hochbeet (vormontiert) inkl. Pflanztasche, Montagematerial, Bauanleitung

Maße: L/B/H 83x34,5x70 cm

Art.-Nr. 18429 Kastanie

99,00 €

Art.-Nr. 18429 Anthrazit

129,00 €

Art.-Nr. 18429 Natur

89,99 €

Art.-Nr. 18429 Türkis

129,00 €

Hochbeet, Nadelholz, Regalboden, inkl. Pflanztasche

- mit praktischer Ablagefläche
- inkl. Pflanztasche aus reißfestem Spezialkunststoff

Farben: Kastanie, Anthrazit **wählbar**

Lieferumfang: Hochbeet (vormontiert) inkl. Pflanztasche, Montagematerial, Bauanleitung

Maße: L/B/H 53,5x53,5x70 cm

Art.-Nr. 18424 Kastanie

119,00 €

Art.-Nr. 18424 Anthrazit

129,00 €





18
Teile

dantoy Gartenset

Inhalt: Schubkarre, 3 große Rechen,
3 große Spaten, 3 Mehlschaufeln,
2 Gießkannen, 6 kleine Blumentöpfe

Art.-Nr. 7617 18 Teile

89,99 €

3
Teile



first tools Gartenhandgeräte

Handharke, Handrechen und Handschaufel

Art.-Nr. 6398 3 Teile

39,99 €



first tools Mistgabel und Schaufel

Material: Stahlrohrrahmen, lackierte
Metallköpfe

Maße Mistgabel: L/B 78x15cm

Maße Schaufel: L/B 75x15cm

Art.-Nr. 8797

84,99 €

4
Teile



first tools Garten Pflege Set

Material: Stahlrohrrahmen, lackierte
Metallköpfe

Maße Laubrechen: L/B 97x37cm

Maße Bodenrechen: L/B 96x3cm

Maße Besen: L/B 89x17cm

Maße Schaufel: L/B 73x15cm

Art.-Nr. 6399 4 Teile

134,00 €



9
Teile



Großes Besenset

3 Fächerbesen, 3 Stubenbesen,
3 Straßenbesen

Maße Fächerbesen: L/B 77x26cm

Maße Stubenbesen: L/B 77x20cm

Maße Straßenbesen: L/B 77x21cm

Art.-Nr. 27584 9 Teile

99,99 €

Stubenbesen, 1 Teil

Art.-Nr. 15031 L/B 76x24cm

9,99 €

Straßenbesen, 1 Teil

Art.-Nr. 15032 L/B 79x24cm

8,99 €



3
Teile

Fächerbesen

Farben: Gelb, Rot, Blau

Maße: L/B 107x26cm

Art.-Nr. 22053 3 Teile

53,99 €



3
Stück

Transport- & Spielzeugkarren, 3er Set

Material: Hart-Polyethylen

Fassungsvermögen: je 48l

Belastbarkeit: 30kg

Maße: L/B/H 48,5x35x84cm

Art.-Nr. 3445 3 Stück

149,00 €



8 Teile

Zucht-Set „Schmetterlinge“

- Zum Verschenken inkl. Gutschein für die Raupen
- Umfangreiches, für die Aufzucht erforderliches Material inkl. tollem Zusatzmaterial
- Raupen im Set nicht enthalten – der Versand erfolgt kostenlos nach Einlösen des Gutscheins zum Wunschtermin **(März bis Oktober)**

Art.-Nr. 13454 8 Teile

44,99 €

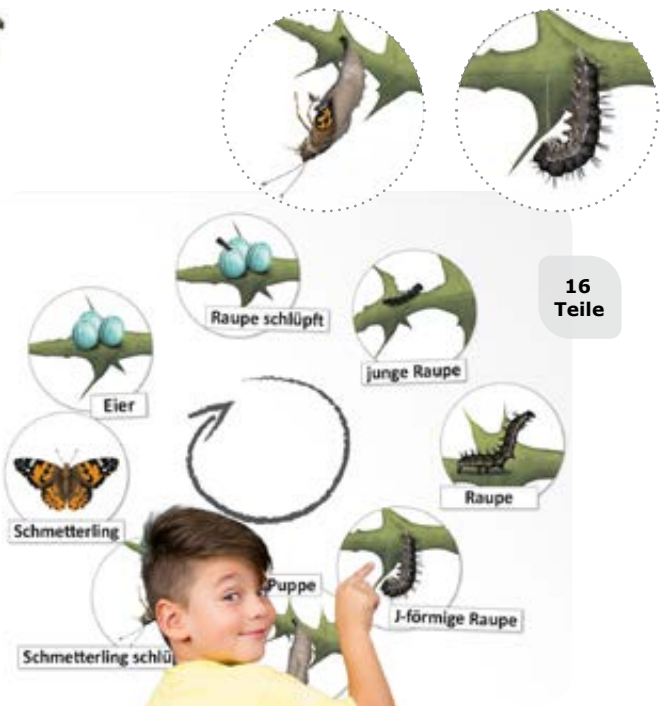

16 Teile

Lebenszyklus „Schmetterling“, magnetisch

Den Lebenszyklus des Schmetterlings spielerisch entdecken.

Material: stabiles, wasserabweisendes Papier mit Magnetfolie

Inhalt: 8 Abbildungen, 8 Beschriftungen, Arbeitsblätter im Set, transparente Kunststoff-Box

Maße Abbildungen: Ø ca. 16,5 cm

Maße Schilder: L/B/H ca. 3x7,3–25,6 cm

Maße Box: L/B/H ca. 22,5x31x2,2 cm

Art.-Nr. 16828 16 Teile

42,99 €



Alter 4+

5 Lagen

Lebenszyklus-Modell „Honigbiene“

Die Entwicklungsstadien der Honigbiene als Modelle.

Inhalt: 4 Lebenszyklusmodelle

Maße Biene: L/B/H 7x10x1 cm

Art.-Nr. 16827

9,99 €



Alter 3+

Kamishibai Bildkarten und Memospiel – Ameise, Biene und Schmetterling. Unsere Insekten

Passend zum Kamishibai-Theater (Art.-Nr. 12349, siehe Web-Shop), farbig illustriert, einseitig bedruckt.

Material: 300 g/m² Karton

Inhalt: 11 Bildkarten, 30 ausgestanzte Memospielkärtchen inkl. Textvorlage

Maße: L/B 29,7x42 cm

Art.-Nr. 12353

18,00 €



Best-seller

4 Stück



Lupendose XXL
Luftlöchern zum Insektenschutz

Maße: L/B 10,5x11 cm
Art.-Nr. 8045 4 Stück

9,99 €

Best-seller

10 Stück



Große Lupendose
Luftlöchern zum Insektenschutz

Maße: Ø 7 cm, Höhe 6 cm
Art.-Nr. 4809 10 Stück

13,99 €



Insektenboxen

Die zwei verschieden großen Boxen haben am Deckel ein zu öffnendes Sichtfenster, Luftschlitze und einen Tragegriff. Farbig sortiert.

Maße groß: L/B/H 14,4x21x13 cm
Maße klein: L/B/H 11,5x17,5x11 cm

Art.-Nr. 14255 2er Set

13,99 €

Bambuskescher, 72 cm

Material: Bambus, PE
Farbe: Blau oder Rot, nicht wählbar

Maße: Länge 72 cm, Ø 19 cm

Art.-Nr. 20502

1,99 €



Box

Forscher Experimente

Umfassendes Entdecker-Set: Himmelsrichtungen bestimmen, in die Ferne blicken, Naturmaterialien sammeln und mit diversen Lupen von allen Seiten betrachten. Alle Produkte sind auch einzeln erhältlich. Das Set wird in einer transparenten 15 Liter Kunststoffkiste mit Deckel geliefert.

Inhalt: Explorer-Box, 2 Eduscope, Insekteneimerchen, Zwei-Wege Lupendose, 3 Federteleskope, 5 große Becherlupen, 5 kleine Becherlupen, 2 Teleskope, 5 Kompass aus Holz, 8 bunte Handlupen.

Maße Aufbewahrungs-Box:

L/B/H 40x30x18 cm

Art.-Nr. 13672 33 Teile

89,99 €

4-teilige Ameisenfarm:

- Sammelschale
- Beobachtungsbehälter
- 2-Wege-Lupe
- Pinzette



Art.-Nr. 6518



Ameisenfarm

Beobachtungsbehälter mit Sand füllen, die Sammelschale neben einen Ameisenhaufen stellen – und schon bald laufen die Tiere von ganz alleine durch den Schlauch in die transparente Box. Zum genaueren Studieren von Tieren und Pflanzen dient die zusätzliche Beobachtungsstation mit 2-Wege-Lupe, inkl. Pinzette.

Maße: L/B/H 20,5x9x17,5 cm

Art.-Nr. 6518 4 Teile

16,99 €

Forschen und Entdecken



12
Stück



Minitaschenlampe

Farbe (nicht wählbar): Rot, Grün, Gelb

Maße: L/B 7,5x3 cm

Art.-Nr. 8822 12 Stück

14,99 €

6
Stück



Spionspiegel

um die Ecke schauen einfach gemacht

Maße: L/B/H 3x3x3 cm

Art.-Nr. 20901 6 Stück

8,49 €

(Stückpreis 1,42 €)

1
Stück



LED Stirnlampe für Kinder

sie kann auch am Arm oder dem Rucksack befestigt werden, benötigt werden 3xAAA Batterien

Farben (nicht wählbar): Blau, Rot oder Grün

Maße: L/B/H 5x2x3,5 cm

Art.-Nr. 20041 1 Stück

2,49 €

8er
Set



Bunte Lupen

Lupen für die ganze Gruppe. Diese handlichen Basic-Lupen dürfen in keiner Gruppe oder Klasse fehlen. Mit 5-facher Vergrößerung lassen sich alle denkbaren Objekte genau betrachten.

Griff-Farben: Rot, Gelb, Grün, Blau

Material: Kunststoff

Maße: L/B 9,8x4,2 cm

Art.-Nr. 14245 8er Set

5,99 €



Bunte Lupe

verschiedene Farben

Maße: Länge 12 cm

Art.-Nr. 5747 6 Stück

3,99 €

(Stückpreis 0,67 €)

6
Stück



Stirnlampe

nach oben und unten schwenkbar, verschiedene Farben (nicht wählbar), inkl. Batterien

Maße Lampe: Ø ca. 4 cm

Art.-Nr. 24745 6 Stück

8,99 €

6
Stück



Miniteleskop

bis zu 3-fache Vergrößerung, kompakte Mini-Form

Maße: L/B/H 6,5x3,3x3,3 cm

Art.-Nr. 16689 6 Stück

12,99 €

(Stückpreis 2,17 €)

4
Stück



Lupendose XXL

Insekteneimer zum Beobachten von Insekten oder Fröschen. Der aufklappbare Lupendeckel mit Luftlöchern verhindert, dass die Insekten entfliehen können.

Maße: L/B 10,5x11 cm

Art.-Nr. 8045 4 Stück

9,99 €

(Stückpreis 2,50 €)



Lupendose, klein

Dose mit Lupe im Deckel, um Pflanzen und Tierchen zu untersuchen

Maße: 4,5x4 cm

Art.-Nr. 14251 1 Stück

0,99 €

Art.-Nr. 4809



Art.-Nr. 3471

Lupendose groß

am Deckel mit eingearbeiteter Lupe ist eine zweite Lupe zum Darüberklappen

Maße: Ø 6 cm, Höhe 7 cm

Art.-Nr. 3471 1 Stück

3,59 €

Maße: Ø 6 cm, Höhe 7 cm

Art.-Nr. 4809 10 Stück

13,99 €

(Stückpreis 1,40 €)



Sandspielzeug

5 Jahre Garantie

U3



Kleine Outdoor-Maltafel

Diese robuste Maltafel wurde mit Blick auf die Bedürfnisse unserer Kleinsten konzipiert und bietet eine sichere und kreative Spielumgebung für Kinder unter 3 Jahren.

Material: kesseldruckimprägniertes Kiefernholz mit zweifacher Holz-Öl-Wachs-Lasur für lange Haltbarkeit, Polycarbonat

Maße: L/B/H 64x64x94 cm

Art.-Nr. 26002

239,00 €

Ü3

kippsicher

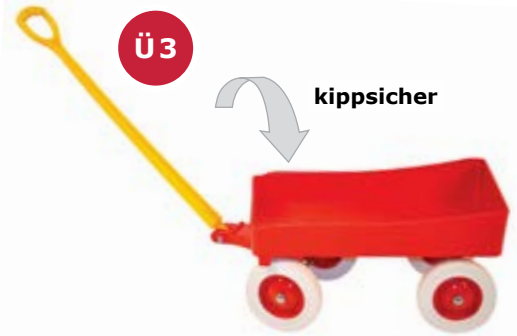

Ziehwagen „Wägle“

Material: hochwertiger Kunststoff mit geräuscharmen Gummirädern

Belastbarkeit: max. 80 kg

Maße (ohne Griff): L/B/H 46x27x25 cm

Art.-Nr. 22789

63,99 €

ab 12 Monaten



BIG Power Worker Mini Griffy Fahrzeuge

Für drinnen und draußen geeignet.

Maße: L/B/H 13x25x14 cm

Räumfahrzeug

Art.-Nr. 27564

9,99 €

Walze

Art.-Nr. 27565

9,99 €

39 Teile



Alter 3+



BIG AquaPlay Mudway Stream Matschbahn

Die Bahn besteht aus unterschiedlichen Teilen, die individuell zusammengesteckt werden können. Die Kinder können so selbst entscheiden, wie hoch oder wie weit ihre Bahn fließen soll!

Material: Kunststoff

Belastbarkeit: 50 kg

Maße: L/B/H 150x300x46 cm

Art.-Nr. 27566 39 Teile

119,00 €

2 Jahre Garantie auf treeNside Produkte



treeNside

30 Stück



Alter 2-9

Sandset treeNside mit Schaufeln & Spaten

Farben: Grün, Currygelb, Coralrot, Pastelltürkis, Schokobraun
Material: nachhaltiger Biokunststoff

Inhalt: Sandset mit 10 Schaufeln, 10 Spaten und 10 Eimer

Maße Schaufeln: H/B/T 7,5x21x5,5 cm

Maße Spaten: H/B/T 53x12x3 cm

Art.-Nr. 23285 30 Teile

99,99 €

4 Teile



Outdoor-Kreidetafel „Zug“

Material: Kunststoff (PVC), wetterfest

Maße: B/H 80x75 cm, Stärke 0,3 cm

Art.-Nr. 26011 4 Teile

129,00 €

Sandkasten-Sets



dantoy



72
Teile



GOWI Sandkasten Sortiment

Enthält 15 Eimer, 6 Siebe, 15 Schaufeln, 8 Schaufeln,
11 Rechen, 17 Sandformen

Art.-Nr. 8181 72 Teile

149,00 €

dantoy



84
Teile

dantoy Sandspiel Sortiment

Art.-Nr. 2596 84 Teile

249,00 €



Alter
2+

48
Teile

dantoy Großes Sandformen-Set

Art.-Nr. 5701 48 Teile

36,49 €

Best-
seller



48
Teile

Sandset Eimer, Siebe & Schaufeln

48 Teile Sandspielzeug bestehend aus 16 Eimern, 16 Sieben
und 16 Schaufeln, jeweils in Rot, Gelb, Grün und Blau.

Maße Schaufel: Länge 24cm, Sieb: Ø 18cm,
Eimer: L/B 16x18cm

Art.-Nr. 7741 48 Teile

139,00 €

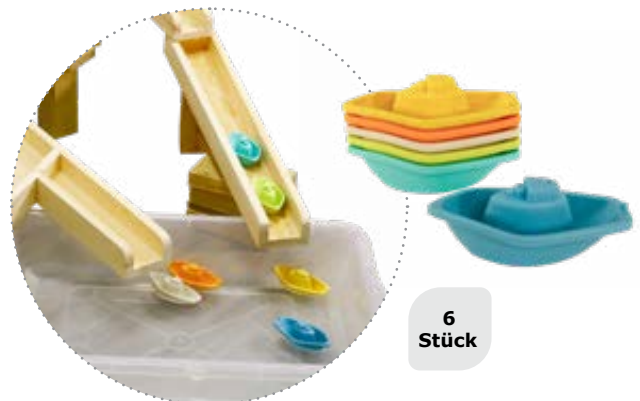

6
Stück

Boote aus Bio-Plastik

Material: Biomaterial auf Weizenstrohbasis

Maße: 12x6x4,5cm

Art.-Nr. 25794

5,99 €

beleduc - Sandkasten Sortiment

Beste Kindergartenqualität
- robust und langlebig.

ab 18
Monaten

Alle beleduc-Artikel auf
dieser Seite haben:

5 Jahre
Garantie



beleduc

25
Teile



Sand Set Spezial

Art.-Nr. 5564 25 Teile **179,00 €**

32
Teile



Sand Set Stabil

Art.-Nr. 5562 32 Teile **149,00 €**

50
Teile



Sand-Förmchen inkl. Eiscreme-Set

18 klassische Formen, 6-teilige Baumeister-Set, 16-teilige Eisdielen-Set, 10-teiliges Backstuben-Set

Art.-Nr. 5596 50 Teile **79,99 €**

107
Teile



Sandset Glückliche Baumeister

Enthält 8 Spaten, 8 Mehlschaufeln, 8 Siebe, 8 Eimer, 2 Monsterlaster, 2 Sand- und Wassermühlen, 8 Powerkralen, 8 Regenschaukeln, 5 Strukturroller, 10 Förmchen Meerestiere, 8 Förmchen Fahrzeuge, 10-teiliges Backstuben-Set, 16-teiliges Eisdielen-Set und ein 6-teiliges Baumeister-Set.

Art.-Nr. 5595 107 Teile **399,00 €**

spielstabil® Sandkasten Sortiment

U3

spielstabil®

Die Artikel lassen sich leicht reinigen und sind spülmaschinengeeignet.

Material: stabiler Kunststoff, unverwüstlich, ideal für intensive Beanspruchung



spielstabil®
unverwüstlich

je Set
5 Teile



ab 18
Monaten



Eis-Duo-Set „Fashion“

Ein Set besteht aus 4 Eistüten je zwei Formen und einem Eisportionierer im Netz.

Verschiedenen Farbkombinationen, Farbwahl ist nicht möglich.

Art.-Nr. 25736 1 Set, 5 Teile **9,99 €**
Art.-Nr. 25979 8 Sets, 40 Teile **78,99 €**

Sandbohrer

Mit dem Sandbohrer ist das Löcher buddeln kinderleicht. Schaufel- und Bohrspitze sind einfach wechselbar.

Maße Bohrer: Länge ca. 50 cm
Art.-Nr. 25737 **17,99 €**

Alter
2,5+



Maurer-Set

Bestehend aus Maurerkelle, Maurerglätte und Wasserwaage.

Art.-Nr. 25727 3 Teile **13,99 €**



3
Teile

Alter
2,5+

dantoy Eimer, Schaufeln, Sandsiebe

Alle Artikel auf dieser Seite sind:



1 Stück

Eimer transparent mit Henkel, 1,2l

Maße: Höhe 14 cm, Ø 17 cm

Fassungsvermögen: 1,2l

Art.-Nr. 5682

4,59 €

dantoy®

Alle Artikel sind

ab 2 Jahren geeignet

KiGa Qualität



1 Stück

Eimer mit Henkel, 2l

Maße: Höhe 16 cm, Ø 20 cm

Fassungsvermögen: 2l

Art.-Nr. 5681

4,29 €



30 Teile

Schaufelset

Maße Mehlschaufel: Länge 22 cm, Sandschaufel: Länge 24 cm, Sand- und Wasserschaufel: Länge 24 cm, Rechen: Länge 42 cm, Spaten: Länge 40 cm

Art.-Nr. 20798 30 Teile

74,99 €



Best-seller

1 Stück

Mehlschaufel, Länge 22 cm

Art.-Nr. 5677

2,29 €



1 Stück

Sandschaufel, Länge 25 cm

Art.-Nr. 5678

0,99 €



30 Teile

Sandeimer und -siebe-Set

6 Eimer mit Tülle, 6 Eimer mit Henkelgriff, 6 Eimer transparent, 12 Sandsiebe

Maße Eimer mit Tülle: H/B 16x20 cm

Eimer mit Henkelgriff: H/B 16x21,5 cm

Eimer transparent: H/B 13,5x17 cm

Sandsieb: Ø 18 cm (passend auf Eimer mit Tülle und Henkelgriff)

Art.-Nr. 21319 30 Teile

99,99 €



24 cm

1 Stück

Sand- und Wasserschaufel Länge 24 cm

Art.-Nr. 20797

2,69 €



40 cm

1 Stück

Sandspaten, Länge 40 cm

Art.-Nr. 5683

3,69 €



55 cm

1 Stück

Sandspaten, Länge 55 cm

Art.-Nr. 5685

4,79 €

dantoy Eimer, Schaufeln, Sandsiebe

Alle Artikel auf dieser Seite sind:



dantoy

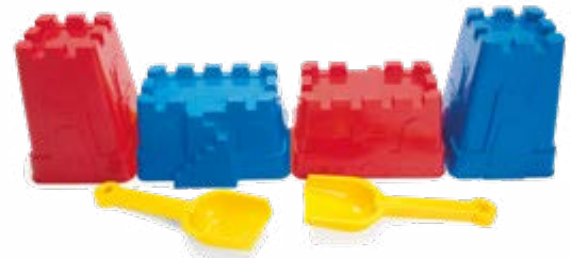

4 Sandburgenformen mit 2 Schaufeln

2x Türme, 2x Mauern, 2x Schaufeln

Maße Turm: L/H 14,7x19,5cm

Mauer: L/B/H 21x14,2x12cm

Schaufel: L/B/H 24x8,5x3,2cm

Art.-Nr. 18463

19,99 €



4 Stück

Alter 1+

Sandformen Meer

Maße Fisch: L/B/H 17x14x4cm

Krebs: L/B/H 12x16,5x5cm

Meerjungfrau: L/B/H 18,5x8x4,3cm

Seepferd: L/B/H 17x8x4,3cm

Art.-Nr. 18461 4 Stück

5,99 €



Alter 1+

1 Stück

Sandformen gemischt

Mögliche Motive: Lokomotive, Schiff, Kuh, Schwein – Motiv nicht wählbar

Maße: Länge 10 – 12cm, Gewicht: je 25g

Art.-Nr. 18462

0,79 €



1 Stück



Gießkanne, 21 cm

Maße: Höhe 21cm

Fassungsvermögen: 1,5l

Art.-Nr. 5696

5,19 €



1 Stück

Sandsieb, 18 cm

Maße: Breite 18cm

Art.-Nr. 5680

2,39 €



1 Stück

Rechen, 42 cm Länge

Maße: Länge 42cm

Art.-Nr. 5676

2,49 €



Sand / Wassermühle, 27 cm

Gesamtgewicht: 0,22kg

Maße: L/B/H 16x14x27cm

Art.-Nr. 18464

8,99 €



Sandspiel-Eimer, Gießkannen und Schaufeln

1/4
Stück



Eimer mit Tülle

Gewicht: 210g

Maße: L/B/H 15x15x16,5cm

In einer Farbe

Farben: Gelb, Rot, Blau, Grün, Transparent **wählbar** (siehe Bild)

Art.-Nr. 27997 1 Eimer ab **4,49 €**

4er Set

Farben: Gelb, Rot, Blau, Grün
(ohne Transparent)

Art.-Nr. 28004

16,99 €



6
Stück

Best-
seller

Elefanten-Schaufeln

Farben: Gelb und Grün

Maße: L/B/H 12x8x13,5cm

Art.-Nr. 9012 6 Stück

14,99 €

Art.-Nr. 22725



Alter
3+



Kindergarten-
qualität

2 Jahre
Garantie

Art.-Nr. 22726



Gießkanne, transparent

Farben: Rot, Grün (nicht wählbar)

Fassungsvermögen: 0,5l

Maße: L/B/H 22,5x10,5x16,5cm

Art.-Nr. 18519

6,99 €



6
Stück



Transparente Eimer

Farbe nicht wählbar

Fassungsvermögen: 1,2l

Maße: Höhe 12cm, Ø 14cm

Art.-Nr. 7652 6 Stück

19,99 €

(Stückpreis **3,33 €**)

20
Stück



treeNside Sandset mit Schaufeln und Spaten

Sandset treeNside mit 10 Schaufeln
und 10 Spaten

Material: Biokunststoff

Maße Spaten: L/B/H 3x12x53cm

Maße Schaufeln: L/B/H 5,5x21x7,5cm

Art.-Nr. 18279 20 Stück

74,99 €

1
Stück



Alter
1+

Schaufel unkaputtbar

Farbe nach Verfügbarkeit, nicht wählbar

Maße: L/B/H 20,5x5,7x3cm

Art.-Nr. 12644 1 Stück

4,99 €

4
Stück



Alter
3+

Mehlschaufel

Farben: Gelb, Grün, Blau, Rot

Maße: L/B/H 23x8x7cm

Art.-Nr. 24631 4 Stück

7,99 €

Kita Schaufeleimer

Material: Plastik

Maße: L/B/H 14x20,5x17cm

Art.-Nr. 22725

4,99 €

Kita Schaufelkarre (In- und Outdoor)

Material: Plastik, PU

Maße: L/B/H

29,5x32,5x58,3cm

Art.-Nr. 22726

49,99 €

4
Stück



Alter
3+

Schöpfkelle

Farben: Rot, Blau, Grün, Gelb

Maße: L/B/H 25x11,7x6cm

Art.-Nr. 25500 4 Stück

6,99 €

Dantoy-Sets

Das Dantoy-Geschirr ist sehr stabil und zudem für die Spülmaschine geeignet.

Material: Kunststoff

Best-seller



79 Teile

Alter 2+

Bio-Plastic Geschirrset

Material: Biokunststoff aus 90% Zuckerrohr

Art.-Nr. 12858 79 Teile

49,99 €

78 Teile



Alter 2+

Frühstücksset

Art.-Nr. 7614 78 Teile

46,99 €

Best-seller



Alter 2+

112 Teile

Sand- und Kuchen Backset

Material: Biokunststoff

Art.-Nr. 20491 112 Teile

89,99 €

17 Teile



Kaffeesevice

Art.-Nr. 16567 17 Teile

13,49 €

17 Teile



Teesevice

Art.-Nr. 16566 17 Teile

12,99 €

22 Teile



Speiseservice

Art.-Nr. 16492 22 Teile

11,99 €

17 Teile



Besteckkasten

Art.-Nr. 14462 17 Teile

5,99 €

7 Teile



Kessel und Topfset

Art.-Nr. 16493 7 Teile

15,99 €



Sandspiel-Set Basic

Inhalt: 8 Eimer, 8 Siebe, 4 große Schaufeln, 4 Mehl-Schaufeln, 4 Schaufelkellen, 4 lange Handrechen, 2 Handbagger, 4 Eiswaffeln, 2 Eiscremekellen

Art.-Nr. 16318 40 Teile

189,00 €



Sandspiel-Set XXL

Inhalt: 113 Teile bestehend aus 12 Eimern farbig, 6 Eimern transparent, 18 Sandsieben, 6 kurzen Schaufeln, 4 langen Schaufeln, 12 Mehl-Schaufeln, 12 Schaufelkellen, 6 kurzen Handrechen, 4 langen Handrechen, 3 Handbaggern, 3 Sand-Rundbohrern, 3 Sand-Spitzbohrern, 6 Maurerkellen, 6 Mörtelbrettern, 4 großen Förmchen, 8 kleinen Förmchen

Art.-Nr. 16317 113 Teile

419,00 €



Sand-Förmchen Set

Inhalt: 18 klassische Formen, 6-teiliges Baumeister-Set, 16-teiliges Eisdielen-Set, 10-teiliges Backstuben-Set

Art.-Nr. 5596 50 Teile

79,99 €

Förmchen



Strukturroller, 5er Set
Maße: L/B/H 14,5x18x8cm
Art.-Nr. 14573 5 Stück

24,99 €



6
Stück

GOWI Kuchenform
Maße: H/B 7x12cm
Art.-Nr. 8022 6 Stück

10,99 €



1
Stück

Maulwurfskralle
Maße: L/B/H ca. 18x12x6cm
Art.-Nr. 12646 1 Stück

1,89 €



Sandförmchen Tiere

Inhalt: Vogel, Katze, Elefant, Hund

Maße: L/B/H 15,5x14x11,5cm

Art.-Nr. 18520 4 Teile

7,99 €



13
Teile



GOWI Eistüten-Set
4 Eistüten, Eiskugellöffel

Maße Eistüte: L/B 12x6cm

Eiskugellöffel: L/B 14,5x6,2cm

Art.-Nr. 8023

6,99 €

4
Stück



Sandgreifer

Maße: L/B ca. 17,5x12cm

Art.-Nr. 12645 4 Stück

14,99 €

dantoy Eis-Set

Inhalt: 2 Eistüten, 3 Bällchen, Eislöffel,
Essgeschirr

Art.-Nr. 21366 13 Teile

9,99 €

ab 18
Monaten



je Set
5 Teile

spielstabil
unverwundlich

Eis-Duo-Set „Fashion“

Ein Set besteht aus 4 Eistüten je zwei Formen und einem
Eisportionierer im Netz.

Verschiedenen Farbkombinationen, Farbwahl ist nicht möglich.

Art.-Nr. 25736 1 Set, 5 Teile

Art.-Nr. 25979 8 Sets, 40 Teile

9,99 €
78,99 €



Modellieren



Maurerkelle & Mörtelbrett

Farbe: Rot

Maße: L/B/H ca. 16x11x5cm

Art.-Nr. 24311

5,29 €



Trichter

Material: Kunststoff

Maße groß: L/B 12x12cm

Maße mittel: L/B 10x10cm

Maße klein: L/B 8x8cm

Art.-Nr. 15061 3 Stück

2,99 €

6
Stück



GOWI Trichter mit Griff

Maße: Höhe 12cm, Ø 16cm

Art.-Nr. 14488 6 Stück

9,99 €

4
Stück



Alter
3+

Sandspachtel-Set

Farben: Rot, Gelb, Grün, Blau

Material: Kunststoff

Maße: L/B 12,5x8,0cm

Art.-Nr. 22415 4 Stück

1,99 €



Alter
3+

Kleckertüte

Diese Kleckertüte ist in 2 Bereichen unterteilt.

Maße: L/B/H 15x10,5x22,5cm

Art.-Nr. 20582

5,99 €



GOWI Wasserpumpe, transparent

Farbe: transparent, Gelb

Material: Kunststoff

Maße: L/B/H 30x6x14cm

Art.-Nr. 8024

7,99 €

dantoy



Alter
2+

dantoy Sand / Wassermühle

Maße: L/B/H 16x14x27cm

Art.-Nr. 18464

8,99 €



ab 18
Monaten

Sand- und Wassermühle

Maße: Höhe 29cm

Art.-Nr. 16140

9,99 €



Bohrschaufel Set

Inhalt: Sandbohrer Drilli, Sandbohrer Classic

Maße: jeweils L/B/H 44x16x5cm

Art.-Nr. 18523

16,99 €

Sandbagger & Muldenkipper



Bulldozer Sitzbagger

Tragkraft: 100 kg

Maße: L/B/H 72x36x54 cm

Art.-Nr. 7015

53,99 €



Großer Baustellenkipper

Tragkraft: 50 kg

Maße: L/B/H 65x42x40 cm

Art.-Nr. 14584

129,00 €



GOWI Riesenlaster mit Softwheels

Tragkraft: 100 kg

Maße: L/B/H 43x32x28 cm

Art.-Nr. 14485

54,99 €



BIG Maxi-Loader Sitzbagger

Tragkraft: 50 kg

Sitzhöhe: 24 cm

Maße: L/B/H 73x30x33,5 cm

Art.-Nr. 15740

44,99 €



Alter
3-7



Alter
1+

GOWI Giant Bagger Trendy, Grün

Material: Kunststoff

Maße: L/B/H 82x31x34 cm

Art.-Nr. 20476

59,99 €



Alter
2+

BIG Maxi-Truck Kipper

Tragkraft: 25 kg

Maße: L/B/H 46x32x30 cm

Art.-Nr. 15736

39,99 €



Alter
3-7

BIG Power Worker Maxi Trailer mit Anhängerkupplung

Material: Kunststoff

Tragkraft: ca. 25 kg

Maße: L/B/H ca. 23x50x24 cm

Art.-Nr. 19678

29,99 €



Alter
3-7

BIG Power Worker Maxi Kran

Material: Kunststoff

Tragkraft: ca. 25 kg

Maße: L/B/H ca. 47x32x36 cm

Art.-Nr. 20122

53,99 €

Sandbagger & Muldenkipper

Alle Artikel auf dieser Seite (außer Art.-Nr. 14583 & 5698) sind:



Großer Truck, Blau

Tragkraft: 100 kg
Maße: L/B/H 62x39x36 cm
Art.-Nr. 14583 **139,00 €**



dantoy Riesen Muldenkipper

Tragkraft: 100 kg
Maße: L/B/H 84 x 42,5 x 42 cm
Art.-Nr. 5698 **99,00 €**



BIG Jim-Dumper Muldenkipper

Ladevolumen von sechs Litern

Maße: L/B/H 94x46x54 cm
Art.-Nr. 15735

91,99 €



BIG Power-Worker Mega-Truck Kipper

Tragkraft: 25 kg / 12,8 l

Maße: L/B/H 65x31x36 cm

Art.-Nr. 23230 Eigengewicht 4 kg **53,99 €**



BIG Fendt Geräteträger

Tragkraft: 50 kg

Maße: L/B/H 102x46x54 cm

Art.-Nr. 15621

129,00 €



BIG Eicher Diesel Kinder Sitztraktor

Tragkraft: 50 kg

Maße: L/B/H 46x80x40 cm

Art.-Nr. 25531

119,00 €

BIG Power-Worker

Alle Artikel auf dieser Seite sind:



Mini

Alter 2-5



Power-Worker Mini Bagger

Maße: L/B/H 23x10x11,5cm

Art.-Nr. 15774

8,99 €



Alter 2-5

Power-Worker Mini Traktor

Maße: L/B/H 23x10x11,5cm

Art.-Nr. 15777

8,99 €



23cm



Alter 2-5

Power-Worker Mini Radlader

Maße: L/B/H 23x10x11,5cm

Art.-Nr. 15776

8,99 €

Power-Worker Mini Kipper

Maße: L/B/H 16x10x11,5cm

Art.-Nr. 15775

8,99 €



Alter 2-5

Maxi

Alter 3-7



73cm

Power-Worker Maxi-Loader Sitzbagger

Tragkraft: 50kg

Maße: L/B/H 73x30x33,5cm

Art.-Nr. 15740

44,99 €

Alter 2+



Power-Worker Maxi-Truck Kipper

Tragkraft: 25kg

Maße: L/B/H 46x32x30cm

Art.-Nr. 15736

39,99 €

NEU

Alter 2-7



Power-Worker Mega-Truck Kipper

Tragkraft: 25kg/ 12,8l, Eigengewicht 4kg

Maße: L/B/H 65x31x36cm

Art.-Nr. 23230

53,99 €



Alter 3+

Power-Worker Maxi Digger

Tragkraft: 50kg

Maße: L/B/H 30x73x32cm

Art.-Nr. 8526

51,99 €



Alter 3-7



Power Worker Maxi Kran

Material: Kunststoff

Tragkraft: ca. 25kg

Maße: L/B/H ca. 47x32x36cm

Art.-Nr. 20122

53,99 €



GOWI Fahrzeuge



Alle GOWI Fahrzeuge sind

ab 12 Monaten geeignet

mit Stahlachse ausgestattet

auch für draußen geeignet

mit Flüsterrädern ausgestattet

groß

klein



ca. 14 cm breit



25–37 cm breit



Straßenbaufahrzeug, klein

Maße: L/B/H 14x9x11cm

Art.-Nr. 14493

10,99 €



Laster, klein

Maße: L/B/H 15,5x9x10cm

Art.-Nr. 14494

12,99 €



Trekker, klein

Maße: L/B/H 14x10x10cm

Art.-Nr. 14495

12,99 €



Krankenwagen, klein

Maße: L/B/H 14x9x11cm

Art.-Nr. 14492

12,99 €



Polizeiwagen, klein

Maße: L/B/H 14x9x11cm

Art.-Nr. 20564

12,99 €



Feuerwehrwagen, klein

Maße: L/B/H 14x9x11cm

Art.-Nr. 20565

12,99 €



Krankenwagen, groß

Maße: L/B/H 25x16x20cm

Art.-Nr. 8182

32,99 €



Polizei, groß

Maße: L/B/H 25x16x21cm

Art.-Nr. 16532

36,99 €



Feuerwehr, groß

Maße: L/B/H 27x16x23cm

Art.-Nr. 16533

36,99 €

GOWI Fahrzeuge – groß



Betonmischer, groß
Maße: L/B/H 26,5x15,5x19cm
Art.-Nr. 7661 **29,99 €**



Bulldozer mit Heckschaufel, groß
Maße: L/B/H 47,5x16x17,5cm
Art.-Nr. 12851 **21,99 €**



Kipper mit Anhänger, groß
Maße: L/B/H 45,5x16x22,5cm
Art.-Nr. 7659 **34,99 €**



Muldenkipper, groß
Maße: L/B/H 32x16,5x18cm
Art.-Nr. 7662 **19,99 €**



Bulldozer, groß
Maße: L/B/H 34x16x14,5cm
Art.-Nr. 12852 **19,99 €**



Müllauto, groß
Maße: L/B/H 31x16x22,5cm
Art.-Nr. 7658 **34,99 €**



Tanklaster, groß
Maße: L/B/H 27x19,5x16cm
Art.-Nr. 7663 **29,99 €**



Bagger, groß
Maße: L/B/H 37,5x16x17,5cm
Art.-Nr. 12850 **22,99 €**



Schneeräumfahrzeug, groß
Maße: L/B/H 28,5x16x19,5cm
Art.-Nr. 7654 **34,99 €**



Traktor, groß
Maße: L/B/H 22x16,5x15,5cm
Art.-Nr. 14489 **17,99 €**



Traktor mit Schaufel, groß
Maße: L/B/H 31x16,5x16,5cm
Art.-Nr. 8743 **25,99 €**

Passt zu beiden Traktoren



Anhänger für Traktor, groß
Maße: L/B/H 24x16x13,5cm
Art.-Nr. 14490 **13,99 €**

U3 Sandspielzeug



Kiplaster

Maße: L/B/H 31x21x19,5cm
Art.-Nr. 18524 **31,99 €**



ab 18
Monaten



ab 18
Monaten

Radlader

Maße: L/B/H 42x18x28cm
Art.-Nr. 18526 **28,99 €**

dantoy

Alter
2+

dantoy Handbagger

Maße: Länge 32cm
Art.-Nr. 5699 **14,99 €**



ab 18
Monaten

Sandwalze

Maße: L/B/H 35x25,5x18,5cm
Art.-Nr. 18529 **29,99 €**



Alter
2+

Monster-Bagger

Maße: L/B/H 23x13,5x13cm
Art.-Nr. 10072 **11,99 €**



ab 12
Monaten

BIG Power Worker Mini Griffy Fahrzeuge

Für drinnen und draußen geeignet.

Maße: L/B/H 13x25x14cm

Bagger

Art.-Nr. 27563 **9,99 €**

Räumfahrzeug

Art.-Nr. 27564 **9,99 €**

Walze

Art.-Nr. 27565 **9,99 €**



Kleine Set-Autos



Alter
1+

dantoy Fun Cars

mit abgerundeten Formen für drinnen und draußen

Maße: Länge ca. 9 cm

Art.-Nr. 20462 12 Stück

26,99 €



ab 6
Monaten

20
Teile



dantoy tiny BIO Fun Cars

100% recyclebar, 100% nachhaltig, spülmaschinenfest

Material: Biokunststoff aus 90% Zuckerrohr

Art.-Nr. 20465 20 Teile

39,99 €

3er Set/
11 Teile



Alter
3+

SIKU Spielwelt Set - Landwirtschaft, Baustelle & Straßenbau

Inhalt: SIKU Landwirtschaft Set (3 Spielfahrzeuge),
SIKU Straßenbau Set (3 Spielfahrzeuge),
SIKU Baustellen Set (5 Spielfahrzeuge)

Material: Metall und Kunststoff

Art.-Nr. 28040 3er Set/ 11 Teile

49,99 €

ab 18
Monaten



ECO Minimobil Autos

Set umfasst je 1 Muldenkipper, Kran,
Rennauto, Auto und Minivan.

Maße: Länge 12 cm

Art.-Nr. 17801 5 Stück

26,99 €

Lieferung
ohne
Fahrzeuge



Alter
3+



waytoplay Set „King of the Road“

Flexibles und robustes Spielstraß-Set
aus PVC, alle Straßenseiten sind beid-
seitig bedruckt.

Material: PVC

Inhalt: 6 Geraden „normal“,
6 Geraden „Zebrastrifen“,
4 Geraden „Parkbuchten“,
16 Kurven,
4 Kreuzungen,
4 Kreisverkehre

Art.-Nr. 18842 40 Teile

119,00 €

Ziehwagen & Schubkarren

Weitere Informationen und viele andere Produkte finden Sie auf www.kitaeinkauf.de



Ziehwagen „Wägele“

Material: hochwertiger Kunststoff mit geräuscharmen Gummirädern

Belastbarkeit: max. 80 kg

Maße (ohne Griff): L/B/H 46x27x25 cm

Art.-Nr. 22789 **63,99 €**



firsttools Schubkarre

hochwertiger und stabiler Aufbau

Material: Metall

Maße: B/H/T 41x41x110 cm

Art.-Nr. 6392 **89,99 €**



dantoy Schubkarre

aus Kunststoff und sehr leicht

Material: Kunststoff

Maße: Länge 68 cm

Art.-Nr. 5697 **43,99 €**



Winther MINI VIKING Schubkarre

abgerundete Formen, strapazierfähig, hohe Lebensdauer, extra verstärkte Ladefläche

Material: Metall

Maße gesamt: L/B/H 81x38x30 cm

Maße Wanne: Höhe 30 cm

Art.-Nr. 7161 **139,00 €**



Winther VIKING Schubkarre

abgerundete Formen, strapazierfähig, hohe Lebensdauer, extra verstärkte Ladefläche

Material: Metall

Maße: L/B/H 82x39x44 cm

Art.-Nr. 7101 **169,00 €**



dantoy Green Garden Schubkarre

100 % recyclebar, 100 % nachhaltig

Material: Biokunststoff aus 90 % Zuckerrohr

Belastbarkeit: max. 50 kg

Maße: L/B/H 72x33x36 cm

Art.-Nr. 20461 **36,99 €**



goki Schubkarre

Funktionstüchtige Schubkarre für Kinder. Mit der Schubkarre naht Unterstützung bei der Gartenarbeit. Montage in wenigen Minuten.

Material: Metall, Kunststoff

Maße: L/B/H 74x31x33,5 cm

Art.-Nr. 23236 **49,99 €**



Schubkarre „Kärrele“

Material: hochwertiger Kunststoff mit geräuscharmen Gummirädern

Belastbarkeit: max. 40 kg

Maße: L/B/H 67x33x37 cm

Art.-Nr. 23509 **37,99 €**



ZiehmicHEL, Schiebe- & ZiehWägelchen

Material: Stahl (Rahmen), Blech farbig pulverbeschichtet (Wanne), Vollgummi mit Metallfelge/n (Reifen)

Belastbarkeit: max. 10 kg

Maße gesamt: L/B/H 32x32x54 cm

Maße Wanne: Tiefe 9 cm

Maße Griff: Höhe 54 cm

Art.-Nr. 28157 **59,99 €**

BIG Fahrzeuge



BIG Bobby Car KiGa oder Classic Sets

Belastbarkeit: max. 50 kg, Eigengewicht: 3,6 kg

Maße: L/B/H 50x30x38 cm

ab 12
Monaten



Bobby Car KiGa-Set, 3er-Set Classics

Art.-Nr. 26391

149,00 €



Einzelartikel
im Web-Shop
erhältlich



Einzelartikel
im Web-Shop
erhältlich



Bobby Car KiGa-Set, 2er-Set Neo

Art.-Nr. 26392

138,00 €

4
Stück



Bobby Car Classic, Flower, Rosa

Art.-Nr. 23237

49,99 €



Bobby-Car Flüsterräder mit Montagewerkzeug

Art.-Nr. 7043 4 Stück 19,99 €

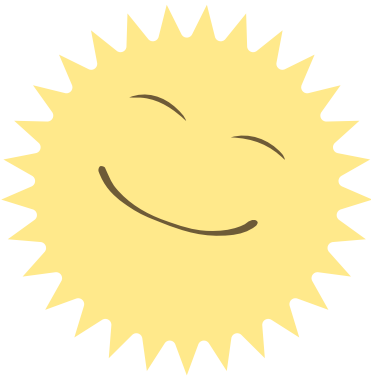

Das Sommerfest im Kindergarten

Sommerfest-Ideen

Das Sommerfest ist der Höhepunkt in jedem Kindergartenjahr. Dieses Fest feiern die Kinder gemeinsam mit ihren Eltern, Geschwistern und Erzieher:innen in ausgelassener Stimmung. Lieder, Gedichte, ein Theaterstück – auf dem Kita-Sommerfest führen die Kinder ein Programm vor, für das sie im Vorfeld viel geübt haben. Mit sportlichen Wettkämpfen, Bastelstationen und Kinderschminken sind für Groß und Klein spannende Aktivitäten geboten. Für das Buffet sowie für ausreichend Getränke ist natürlich auch gesorgt. Am einfachsten ist es, wenn die Eltern Salate, Kuchen und Snacks für das Sommerfest-Buffer mitbringen. Außerdem kann gegrillt werden.

Damit das Sommerfest in Ihrer Kita zum Erfolg wird, haben wir Ihnen hier einige Sommerfest-Ideen zusammengestellt.

Entdecken Sie unsere Ideen rund um das Sommerfest:

- Aktivitäten
- Sommerfest-Programm
- Lieder & Tänze
- Sommerfest-Buffer
- Bastelanleitungen
- Sommerfest Spiele
- Deko Inspiration

Zu unseren Ideen!



peggy
bresnik
KiTa-Consulting und Coaching



Über die Autorin:

Peggy Sarnowsky-Bresnik, freie berufliche Referentin mit den Schwerpunkten Bildung und Erziehung der frühen Kindheit und Kitamanagement sowie Coach für Einzelpersonen und Teams.



Lesen Sie hier unseren Blogbeitrag zum Thema Sommerfest

Ein Kita-Sommerfest bietet eine tolle Gelegenheit, noch einmal zusammenzukommen, bevor die Ferienzeit beginnt. Kita-Kinder, Eltern, Geschwisterkinder, Erzieher:innen – alle sitzen gemütlich beisammen, essen und trinken gemeinsam oder treten in sportlichen Wettkämpfen gegeneinander an. Dosenwerfen, Sackhüpfen und Dreibeinlauf sind besonders beliebte Sommerfest-Spiele. Häufig werden auch Kinderschminken oder eine Tombola als Aktivität auf dem Kita-Sommerfest geboten. Mit Luftballons, Girlanden und selbst gebastelter Dekoration lässt sich der Kita-Garten in eine festliche Location für das Sommerfest verwandeln. Für das gemütliche Beisammensein finden Groß und Klein an praktischen Outdoor Sitzgruppen Platz. Hier kann man sich die köstlichen Snacks vom Buffet in Ruhe schmecken lassen.





Helium - Ballongas-Einwegflasche XXL

Zum Befüllen von ca. 50 Latex- oder Folienballons.

Inhalt: 0,4 m³
Art.-Nr. 26739

45,99 €



**40/50
Ballons**



Art.-Nr. 26744



Art.-Nr. 26753

Helium-Set Party, inkl. 40/50 Luftballons & Hi-Float Spezialkleber

Mit Hi-Float können die Ballons mehrere Tage lang schweben (Anwendung: siehe online).

Inhalt: Helium Flasche, 1 Pack Float Longer, 40/50 Luftballons

Art.-Nr. 26753 40 Luftballons, Pastell **64,99 €**
Art.-Nr. 26744 50 Luftballons, Bunt **65,99 €**



Art.-Nr. 26762

Party Airwalker Set, verschiedene Motive

Ballons schweben dank beschwerter Papierfüße am Boden.

Heliumbedarf: ca. 0,07 m³ pro Ballon

Maße: ca. 47-96 cm (je nach Tiermotiv)

Farm

Motive: Henne, Lama, Mops, Pferd, Katze

Art.-Nr. 26763

42,99 €

Zoo

Motive: Einhorn, Löwe, Dino (Grün), Giraffe, Flamingo

Art.-Nr. 26762

42,99 €



**4/8
Ballons**

Art.-Nr. 26767

Art.-Nr. 26769



Heliumballon-Geschenk, verschiedene Sets

Mit Helium gefüllte Ballons im Karton.

Schwebedauer: mind. 7 Tage, mit Luft-Nachfüllung sogar mehrere Wochen

Maße je Ballon: Ø ca.45cm

XXL Herzen

Inhalt: Herzballons, Pastell

Art.-Nr. 26769 8 Ballons

59,99 €

Happy Birthday

Inhalt: Folienballon „Happy Birthday“ Bunt, Herzballons: Gelb, Hellblau und Roségold

Art.-Nr. 26767 4 Ballons

34,99 €



Ballongirlanden-Kit DIY, verschiedene Sets

Maße: Länge ca. 2 m

Bunt

Inhalt: 70 Luftballons in drei Größen (12, 25 und 30cm), Ballongirlanden-Seil, Ballonpumpe

Art.-Nr. 26729 72 Teile

25,99 €

Braunbär

Inhalt: Folienballon Bär

je 20 Ballons Ø 30 cm: Pastell Creme, Pastell Cappuccino, Pastell Kakaobraun

je 10 Ballons Ø 12 cm: Pastell Creme, Pastell Cappuccino
10 Modellierballons Transparent, Ballongirlanden-Seil, Ballonpumpe

Art.-Nr. 26730 105 Teile

33,99 €



Eco-Wimpelgirlande Regenbogen DIY 2-in-1

Beidseitig bedruckt mit kräftigen Farben und pastelligen Mustern.

Maße Schnur: Länge 2 m

Art.-Nr. 26772

7,49 €

DIY Buchstaben-Girlande

Aus der Vielzahl der enthaltenen Buchstaben können Sie Ihren Wunschttext erstellen!

Maße: Höhe 10,5cm (Buchstaben), Länge 130cm

Art.-Nr. 26731 113 Teile

113
Teile

9,99 €

Beispiel –
Ohne Deko



Jute-Girlande „Happy Birthday“

Material: Jute

Maße: Länge 130cm (max. 250cm)

Art.-Nr. 26796

7,99 €



Beispiel –
Ohne Deko

Papiergirlande „Happy Birthday“, Weiß

Hergestellt aus 100% Karton, biologisch abbaubar

Maße: 150x15cm

Art.-Nr. 26777

6,99 €

Beispiel – individueller
Schriftzug möglich





Deko Starter-Set Regenbogen Pastell

Inhalt: Jute-Girlande „Happy Birthday“, 36 Mini-Luftballons (Ø 12 cm, Pastell-Mix), DIY-Wimpelgirlande „Regenbogen“ (Eco 2-in-1-Set), 2 Luftballon-Sets (je 20 Stück, Ø 30 cm, Pastell-Mix), 2 Luftballon-pumpen

Art.-Nr. 26764

39,99 €

80 Ballons



Trendfarben Luftballon-Set

4 Farbsets mit je 20 Ballons der Farben: Pfirsich, Lila, Blau, Eukalyptus

Maße je Ballon: ca. Ø 22,8 cm

Art.-Nr. 26771

24,99 €

Ohne Deko



Geschirr-Set Pastell

Inhalt: je 24 Pappbecher und -teller

Füllmenge Becher: 230 ml

Maße Teller: Ø 23 cm

Art.-Nr. 26754

22,99 €



20/36 Stück

Luftballon-Set Pastell-Mix, versch. Größen

Farben: Gelb, Apricot, Rosa, Lila, Blau, Grün

Material: Latex

Art.-Nr. 26779 Ø 12 cm 36 Stück

6,99 €

Art.-Nr. 26795 Ø 30 cm 20 Stück

5,99 €



Luftballon-Pumpe

Schnelles Aufpumpen durch Doppelhub-Technik

Art.-Nr. 26773

3,99 €



Elektrische Ballonpumpe mit Doppelventil

Leistung: 600 W, Spannung: 220 – 240 V

Art.-Nr. 26738

34,99 €

10 Stück



Folienballon Set Kindergeburtstag

Motive: Waldtiere, Unterwasserwelt, Baustelle, Weltall, Safari

Maße je Ballon: ca. Ø 45 cm

Art.-Nr. 26761 10 Stück

39,99 €

5 Stück



Art.-Nr. 26797

Konfetti im Ballon

6 Stück



Art.-Nr. 27435

Luftballon-Set Konfetti „Happy Birthday“, versch. Farben

Farbe: Transparent mit farbigem Konfetti

Material: Latex und Seidenpapier

Maße je Ballon: Ø 30 cm

Pastell Konfetti

Art.-Nr. 26797 5 Stück

3,99 €

Gold Konfetti

Art.-Nr. 27435 6 Stück

4,99 €



**Glitzertattoo Kinderfest Set (für 240 Glitzertattoos)
Schminkpalette 24er-Kombi, Metall**

Hautfreundlicher Pink Glue Hautkleber, Glitzer Tattoos halten 3 bis 10 Tage, Tattoos sind wasserfest und leicht zu entfernen

Inhalt:

- 12 Farben Eco Bio Glitzer (je 9 g), ausreichend für 500 Glitzertattoos: Schwarz, Himmelblau, Ocean Blau, Türkis, Hellgrün, Grün, Silber, Violett, Gold, Orange, Rose Pink, Dark Rose
- 120 Normal-Schablonen, 120 Mini-Schablonen, mit folgenden Motiven: Meerjungfrau, fliegender Drache, Fee Perfekt, Schmetterling Klassisch, Fußball, Totenkopf Perfekt, Einhorn Perfekt, Blitzschnelles Rennauto, Delfin klein (4 verschiedene Motive), Schmetterling klein (4 verschiedene Motive)
- 4 Pinsel, 2x Pink Glue (je 15 ml), ausreichend für 240 Schablonen, DIN A3 Motivplakat



Art.-Nr. 16371

139,00 €



Luftballon-Pumpe

Schnelles Aufpumpen durch Doppelhub-Technik

Art.-Nr. 26773

3,99 €

3 Stück



Luftschlangen, Bunt

An Geburtstagen, Karneval oder Sommerfesten haben bunte Luftschlangen ihren festen Platz auf der Gästeliste.

Art.-Nr. 20811 3x18 Rollen

4,19 €



**EULENSPIEGEL – Schminkpalette
24er Kombi, Metall**

24 Farben mit je 3,5ml, 3 Schminkpinsel

Art.-Nr. 6093

47,99 €

36 Stück



Seifenblasen Animal Bubbles

Im Deckel ist ein Geduldsspiel eingearbeitet.

Maße: je 60ml

Art.-Nr. 18140 36 Stück

31,99 €

100 Stück



Luftballons aus Naturlatex

Naturprodukt aus natürlichem Gummi-latex

Maße: Länge ca. 28-31cm

Art.-Nr. 4621 100 Stück

9,99 €

(Stückpreis 0,10 €)

400 Teile

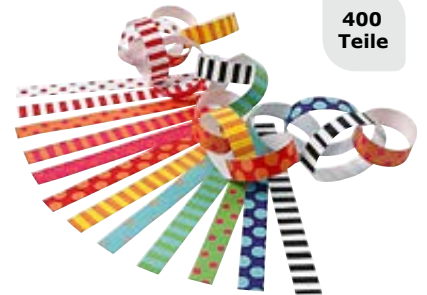

Girlandenstreifen

Girlandenstreifen in leuchtenden, kräftigen Farben, glänzend mit weißer Rückseite. Paket mit 400 Streifen sortiert in 12 verschiedenen Designs.

Maße: Länge 16cm, Breite 15mm

Art.-Nr. 14414 400 Stück

3,99 €



Rollenspiel – Schminken



EULENSPIEGEL Einsteiger-Schminkkoffer

Inhalt: 1 Profi Schmink-Koffer aus Kunststoff, 24 Farben Metall-Palette, 6x6g Glitzer-Schminktöpfe, 10 feinporige Schwämme, Bart-Stoppel-Schwamm, Katzenzungenpinsel Gr. 2 + Gr. 6, Rundpinsel Gr. 3

Art.-Nr. 6092

89,99 €



EULENSPIEGEL Outdoor-Schminkkoffer

Inhalt: 1 Profi Schmink-Koffer aus Kunststoff, Profi-Aqua Schminke 8x20ml Schminktöpfe, 10 feinporige Schwämme, Rundpinsel in Gr. 3 und Gr. 6, Katzenzungenpinsel in Gr. 8, Profi Schwamm-Set

Art.-Nr. 6085

89,99 €



EULENSPIEGEL Schminkpalette 24er Kombi, Metall

24 Farben mit je 3,5ml, 3 Schminkpinsel

Art.-Nr. 6093

47,99 €

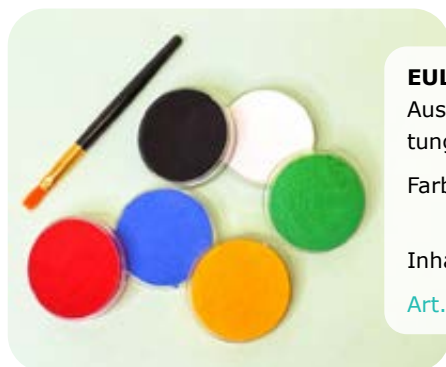

EULENSPIEGEL Junior-Schminkpalette

Ausreichend für ca. 60 Masken, inklusive Anleitung für Motive in Schritt-für-Schritt-Darstellung.

Farben: Weiß, Schwarz, Königsrot, Gelb, Smaragdgrün, Himmelblau

Inhalt: 6 Farben mit je 3,5ml

Art.-Nr. 6094 Set

17,99 €



EULENSPIEGEL Feinporige Schwämme

waschbar bis zu 90°C

Maße: Ø 6cm, 3cm dick

Art.-Nr. 6095 5 Stück 4,49 €



1 Tiegel

EULENSPIEGEL Profi-Aqua Schminke

Brillante Farbe mit hoher Deckkraft, ohne Parfumstoffe, ohne bedenkliche UV-Filter

Farben: Schwarz, Silber, Sonnengelb, Gold, Königsblau, Weiß, Hellblau, Monstergrau, Fuchsiapink, Königsrot, Hexengrün, Dunkelbraun, Dunkelgrün, Lila, Regenbogen wählbar (siehe Abbildung)

Art.-Nr. 13741 1 Tiegel

6,49 €



EULENSPIEGEL Pinsel

Sehr gut geeignet für feine bis dickere geschwungene Linien, Schnörkel und auch zum Konturenmalen.

Inhalt: Katzenzungenpinsel Gr. 2, Katzenzungenpinsel Gr. 8, Rundpinsel Gr. 3

Art.-Nr. 16223 3 Pinsel

11,99 €



Geburtstag

Weitere Informationen und viele andere Produkte finden Sie auf www.kitaeinkauf.de



18
Teile

Zahlen 1-9



Geburtstagsraupe Camila

kann je nach Alter und Belieben zusammengelegt werden

Maße: Länge von bis zu 53 cm

Art.-Nr. 14640

22,99 €

17
Teile



Geburtstagstierparade

Die Zahlen 1-10 sind schon dabei, die anderen Tiere können mit Kerzen dekoriert werden.

Maße: Länge max. 58 cm

Art.-Nr. 24705 17 Teile

22,99 €

16
Stück



Papierhüte & Kronen

weiße Vorlagen für Hüte und Kronen zum Selbstgestalten

Maße: B/H 23,5x25,5 cm

Art.-Nr. 6040 16 Stück

3,79 €

(Stückpreis 0,24 €)



Wimpelkette, Orange und Mint

besteht aus 12 Wimpeln aus Baumwolle, waschbar

Maße: Länge ca. 3 m

Art.-Nr. 27499

16,99 €



3
Stück

Luftschlangen, Bunt

Art.-Nr. 20811 3x18 Rollen

4,19 €



Geburtstagskrone mit Zahlen

Die Krone ist wendbar und im Kopfumfang verstellbar. Mit 8 Zahlen-Buttons zum Wechseln der Jahreszahlen. Aus waschbarem Baumwollmusselin.

Maße: 40x11 cm

Art.-Nr. 27498

9,99 €



Geburtstagskerzen

Material: Wachs

Maße: Länge 10 cm

Art.-Nr. 16850 10 Stück

2,99 €



Geburtstagsset: Krone, Stuhlhusse & Geschenkbeutel

Mit Hilfe dieses Sets fühlen sich Kinder an ihrem Geburtstag wie echte Könige.

Maße: L/B 33x32 cm (Sitzflächen)

L/B 32x39 cm (Rückenlehne)

34 cm (benötigte Beinhöhe)

Lieferumfang: Krone, Stuhlhusse, Geschenkbeutel

Art.-Nr. 6609

79,50 €



EULENSPIEGEL Einsteiger-Schminkkoffer

mit den wichtigsten Utensilien (Grundausrüstung)

Art.-Nr. 6092

89,99 €



100
Stück

Luftballons aus Naturlatex

Naturprodukt aus natürlichem Gummilatex

Maße: Länge ca. 28-31 cm

Art.-Nr. 4621 100 Stück

9,99 €

Kindertattoos



Tattoo Sets zum Aufkleben

- In Deutschland hergestellt, geprüft und abgenommen. Die Hautverträglichkeit wurde mit „sehr gut“ bewertet.
- Ideal als Geschenk für Kinder (6 Bogen á DIN A6 können auf 6 Kinder aufgeteilt werden). 100 Tattoos je Set.
- Die lange Haltbarkeit beträgt 4–6 Tage.



Geschenk-Tipp:
Ein Set lässt sich prima auf 6 Kinder aufteilen

Jedes Set nur 8,99 €



Glitzer

Meerjungfrauen
Art.-Nr. 25382



Glitzer

Einhörner
Art.-Nr. 25381



Glitzer

Bunter Mix
Art.-Nr. 25380



Glitzer

Wasserfarbmotive Jungen
Art.-Nr. 25379



Welt der Dinos
Art.-Nr. 25378



Tiere der Welt
Art.-Nr. 25377



Bunter Mix (Meerjungfrau, Zirkus, Ritter & Prinzessin, Dinos, Tiere, Weltall)
Art.-Nr. 25376



Dinos, Monster, Drachen, Waldtiere
Art.-Nr. 25375





Pumpkanne Budget

Die APS Isolierkanne Budget hält zuverlässig heiße Getränke warm und kühlt kalte Getränke. Sie hat ein Fassungsvermögen von 2,2l, einen Tragegriff und einen Pumpaufsatz zum einfachen und mobilen Ausschütten.

Maße: Höhe 32,5cm, 2,2l
Art.-Nr. 7857

49,99 €



Getränkespender

Hier können sich die Kinder selbst bedienen. Der tragbare Getränkenspender ist spülmaschinenfest und kann so täglich eingesetzt werden. Er ist für warme wie kalte Getränke geeignet. Im Sommer werden die Getränke wespensicher bereitgestellt und über den Deckel können Sie einfach Eiswürfel hinzugeben. Durch das transparente Gehäuse sehen Sie die Menge des Inhalts.

Maße: L/B/H 31,5x31,5x49cm, 27l
Art.-Nr. 8539

44,99 €



Outdoor – Getränkestation

Die Getränkestation für den Außenbereich bietet reichlich Platz für zwei große Getränkenspender, viele Becher und Tassen. Das Stoffdach bietet ausreichend Schatten und ist witterungsbeständig. Die Getränkestation wurde aus Kiefernholz gefertigt. Durch die natürliche Holzöl-Lasur ist es zudem wasserabweisend und langlebig.

Material: kesseldruckimprägniertes Kiefernholz mit natürlicher Holzöl-Lasur für lange Haltbarkeit, Markise aus 100% Polyester

Lieferumfang: Getränkestation inklusive Tablett und Markise (ohne Getränkenspender)

Maße: L/B/H 74x42x145cm
Art.-Nr. 20118

595,00 €



Outdoor-Snack-Bar

Die Innenseite bietet viel Platz, um Küchenutensilien zu verstauen. Ein Grillrost und ein Schild mit Logo sind auch mit dabei. Super mit der Spielküche zu kombinieren.

Material: Kiefer, Stoff

Bebilderte Anleitung, sprachfrei, teilmontierte Lieferung
Umfangreiches Montage-Zubehör, Dach mittels Klett fixiert

Lieferumfang: Outdoor-Snack-Bar

Maße: L/B/H 146x62x132cm
Art.-Nr. 7699

995,00 €

NEU**Getränke-Zubehör**

ohne Zubehör

Getränkewagen

Der Getränkewagen bietet Platz für zwei große Getränkenspender und viel Stauraum für Becher und Tassen. Mit 4 leisen Rollen inkl. Feststellbremse.

Farbe: Natur

Material: Pappel-Multiplex mit Melaminbeschichtung, Ahorn-Optik

Maße: L/B/H 89x39x83 cm

Art.-Nr. 23168

329,00 €**Getränkebehälter mit Zapfhahn, 7,6l**

Für kalte und warme Getränke (max. 60°C). Abnehmbarer Auslaufhahn zum Säubern oder Austauschen. Kühldauer bis 12 Stunden.

Maße: Ø 26 cm, Höhe 35 cm

Gewicht: ca. 1,4 kg

Fassungsvermögen: 7,6l

Art.-Nr. 27274

67,99 €**Kühlbox / Eisbox, 6,6l oder 15,2l**

Die hochwertige Isolierung sorgt dafür, dass der Inhalt bis zu 10 Stunden zuverlässig kühl bleibt.

Material: Kunststoff

Maße der 6,6l Box: L/B/H 28x20,5x29 cm

Maße der 15,2l Box: L/B/H 39x36x26 cm

Art.-Nr. 27273 6,6l

54,99 €

Art.-Nr. 27273 15,2l

77,99 €

2 Stück

**Kunststoffkrug Canny mit Deckel 1l**

- Temperaturbeständig von -40°C bis +120°C
- bruchfest
- mikrowellen- und spülmaschinengeeignet

Material: Kunststoff

Art.-Nr. 4119 2 Stück

45,99 €**Kinderzeug Kanne mit Deckel, transparent, 0,6l**

Die Kanne ist kalte-/hitzebeständig von -40°C bis +125°C.

Material: Polycarbonat

Inhalt: 0,6l

Maße: Höhe 18 cm, Ø 8 cm

Art.-Nr. 6533

12,99 €**Pumpkanne Budget 2,2l**

- doppelwandig ausgeführt
- nicht spülmaschinenfest

Material: Edelstahl/Polypropylen

Fassungsvermögen: 2,2l (etwa 17 Tassen)

Höhe: 32,5 cm

Art.-Nr. 7857

49,99 €**Flaschenträger für 6 Flaschen**

Der Flaschenträger ist für 1l oder 1,5l PET Flaschen geeignet und kann bis zu 6 Flaschen tragen.

Maße: L/B/H 32,5x23,5x28 cm

Art.-Nr. 26409

8,99 €



Kunststoffgeschirr

Ein Geschirr – Made in Germany – für den professionellen Einsatz. Es besteht aus Polycarbonat, einem speziellen, für den Kontakt mit Lebensmitteln geeigneten Material – stark und nahezu unzerbrechlich. Es ist sowohl für die Mikrowelle, als auch für die Spülmaschine geeignet. Die Produkte sind kälte- und hitzebeständig von -40°C bis +125°C. Das Geschirr ist in verschiedenen Farben erhältlich. Bitte geben Sie Ihren Farbwunsch bei der Bestellung an! Gebrauchs- und Pflegehinweise finden Sie direkt bei den jeweiligen Produkten auf www.kitaeinkauf.de.



Farben

- Dunkelblau
- Hellblau
- Dunkelgrün
- Hellgrün
- Rot
- Orange
- Gelb
- Weiß
- Transparent

6 Stück



Tasse mit Untertasse

Farben: Weiß, Gelb, Hellgrün, Dunkelgrün, Hellblau, Dunkelblau, Rot, Orange wählbar (siehe rechts)

Maße Tasse: Ø 7,5cm, Höhe 5cm
 Maße Untertasse: Ø 13,5cm, Höhe 1,7cm
 Art.-Nr. 2185 0,2l 6 Stück **46,99 €**

Tasse

Farben: Weiß, Gelb, Hellgrün, Dunkelgrün, Hellblau, Dunkelblau, Rot, Orange wählbar (siehe rechts)

Maße: Ø 7,5cm, Höhe 5cm
 Art.-Nr. 2186 0,2l 6 Stück **29,99 €**

6 Stück



6 Stück



Untertasse

Farben: Weiß, Gelb, Hellgrün, Dunkelgrün, Hellblau, Dunkelblau, Rot, Orange wählbar (siehe oben)

Maße: Ø 13,5cm, Höhe 1,7cm
 Art.-Nr. 2187 6 Stück **23,99 €**

12 Stück



Löffel

Farben: Gelb, Hellgrün, Dunkelgrün, Hellblau, Dunkelblau, Rot, Orange, wählbar (siehe oben)

Maße: Länge 16,5cm
 Art.-Nr. 2557 12 Stück **24,99 €**



Kinderbecher

Fassungsvermögen: 0,18l
 Inhalt: 6 Stück

Maße: Ø 6,5cm, Höhe 7,5cm
 Art.-Nr. 13608 Hellgrün **27,99 €**
 Art.-Nr. 6524 Gelb **27,99 €**
 Art.-Nr. 6525 Rot **27,99 €**
 Art.-Nr. 6526 Blau **27,99 €**
 Art.-Nr. 6527 Transparent **27,99 €**

6 Stück



Henkelbecher

Farben: Transparent, Gelb, Hellgrün, Dunkelgrün, Hellblau, Dunkelblau, Rot, Orange wählbar (siehe oben)

Maße: Ø 7cm, Höhe 7,5cm
 Art.-Nr. 12515 0,2l 6 Stück **29,99 €**

6 Sets



Besteck-Set, 3-teilig

Farben: Gelb, Hellgrün, Dunkelgrün, Hellblau, Dunkelblau, Rot, Orange wählbar (siehe oben)

Maße Gabel, Messer und Löffel je:
 Länge 16,5cm
 Art.-Nr. 2417 6 Sets **34,99 €**

Kindergeschirr

Kinderzeug



6 Stück



Ø 24 cm

Essteller flach

Farben: Weiß, Gelb, Hellgrün, Dunkelgrün, Hellblau, Dunkelblau, Orange, Rot **wählbar** (siehe unten links)

Maße: Ø 24 cm, Höhe 2 cm

Art.-Nr. 2192 6 Stück **39,99 €**

6 Stück



Ø 24 cm

Essteller tief

Farben: Weiß, Gelb, Hellgrün, Dunkelgrün, Hellblau, Dunkelblau, Orange, Rot **wählbar** (siehe unten links)

Maße: Ø 24 cm, Höhe 3,4 cm

Art.-Nr. 2194 6 Stück **40,99 €**

6 Stück



Ø 19 cm

Essteller tief

Farben: Transparent, Weiß, Gelb, Hellgrün, Dunkelgrün, Hellblau, Dunkelblau, Orange, Rot **wählbar** (siehe unten links)

Maße: Ø 19 cm, Höhe 3,4 cm

Art.-Nr. 2193 6 Stück **38,99 €**

6 Stück



Ø 19 cm

Dessertteller

Farben: Transparent, Weiß, Gelb, Hellgrün, Dunkelgrün, Hellblau, Dunkelblau, Orange, Rot **wählbar** (siehe unten links)

Maße: Ø 19 cm, Höhe 1,4 cm

Art.-Nr. 2191 6 Stück **31,99 €**

6 Stück



Ø 13 cm

Dessertschale

Farben: Transparent, Weiß, Gelb, Hellgrün, Dunkelgrün, Hellblau, Dunkelblau, Orange, Rot **wählbar** (siehe unten links)

Maße: Ø 13 cm, Höhe 2,5 cm

Art.-Nr. 2195 6 Stück **26,99 €**

6 Stück



Ø 11 cm

Müslischale

Farben: Transparent, Weiß, Gelb, Hellgrün, Dunkelgrün, Hellblau, Dunkelblau, Orange, Rot **wählbar** (siehe unten links)

Maße: Ø 11 cm, Höhe 5 cm

Art.-Nr. 2196 6 Stück **29,99 €**

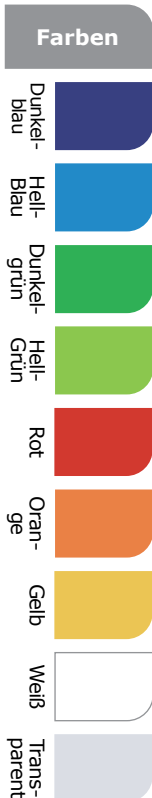

1 Stück



0,6l



Bestseller
leicht & transparent

12,99 €

12,99 €

12,99 €

12,99 €

Kanne mit Deckel

Fassungsvermögen: 0,6l

Inhalt: 1 Stück

Maße: Ø 8 cm, Höhe 18 cm

Art.-Nr. 6530 Gelb

Art.-Nr. 6531 Rot

Art.-Nr. 6532 Blau

Art.-Nr. 6533 Transparent

1 Stück



1,3l

Kanne mit Deckel

Farben: Gelb, Grün, Blau, Rot **wählbar** (siehe links)

Maße: Ø 10,5 cm, Höhe 19,5 cm

Art.-Nr. 12512 1,3l 1 Stück **19,99 €**



Tischkicker und Tischtennis, Airhockey & Dart



Alter
3+



Airhockey „KiddySpeed“ Tischaufleger

Reaktion und Geschicklichkeit sind gefragt, wenn der Puck durch das Luftgebläse blitzschnell über die glatte, kratz feste Spielfläche gleitet.

2 Personen

Inhalt: vormontierter Korpus, 2 Pusher, 2 Pucks

Gewicht: 7 kg

Maße: L/B/H 92x52x20 cm

Art.-Nr. 24737

89,99 €



Alter
3+

Mini-Tischkicker-Airhockey Big Fun 2in1 Tischaufleger

2-4 Personen

Inhalt: Tischkicker/Airhockey-Tisch, Montagewerkzeug und Aufbauanleitung, 2 Kickerbälle sowie 2 Pucks und 2 Pusher

Gewicht: 14 kg

Maße Spielfläche: L/B 97x51 cm

Art.-Nr. 24739

129,00 €



Alter
6+

Magnet Dartboard „Family“

2 Personen

Inhalt: Board, 6 Magnetpfeile (Rot & Gelb)

Maße der Scheibe: Ø 40 cm, Stärke 1,5 cm

Art.-Nr. 24736

19,99 €

Mini-Tischkicker mit Teleskopstangen

2-4 Personen

Inhalt: Tischkicker, 2 Kickerbälle, bebilderte Montageanleitung, Montagewerkzeug

Farben: Braun oder Schwarz wählbar

Maße: L/B/H 94x51x23 cm

Art.-Nr. 24735 Braun

99,99 €

Art.-Nr. 24735 Schwarz

99,99 €

Alter
3+



Alter
5+



Airhockey SpeedFighter Safety-Version

2-4 Personen

Inhalt: Airhockey-Tisch, 4 Hockey Pusher, 4 Pucks

Gewicht: 46 kg

Maße Spielfeld: L/B 172x78 cm

Art.-Nr. 24324

609,00 €

Einfache
Selbst-
montage



Alter
14+

Sport Schulkicker PRO, Höhe 86 cm

- langlebige Profi-Spielfiguren
- kugelgelagerte Stangenführung für extremen Spielspaß
- solider Korpus, 3,5 cm massive Platte

Maße Spielfeld: L/B 119x69 cm

Gewicht: 73 kg

Art.-Nr. 21175

714,00 €



Tischtennisplatte Outdoor inkl. Netz und Rollen, klappbar, wetterfest

Wetterfest und zur Nutzung im Freien eignet. Verfügt über die „Playback-Stellung“: durch senkrechtes Aufstellen der Platte ist das Spiel gegen sich selbst möglich.

Gewicht: 59 kg

Plattenstärke: 4 mm

Maße: L/B/H 274x152,5x76 cm

Art.-Nr. 6295

579,00 €



Entspricht EN-Norm
14468-1 und EU-Norm
„Kindersicherer
Einstiegsschutz“

Tischkicker & Tischballspiele

Alle Artikel auf dieser Seite (außer Art.-Nr. 20807) sind:



Alter 3+



WeyKick Magnetfußball-Arena Fix mit Plexiglas-Abdeckung

2-6 Personen

Inhalt: 6 Fußballspieler (je 3 Blau und Rot), 6 Führungsmagnete, Ball

Maße Spielfläche: L/B 82x88 cm

Art.-Nr. 24917

429,00 €



WeyKick Magnetfußball-Arena

2-6 Personen

Inhalt: 6 Fußballspieler (je 3 Blau und Rot), 6 Führungsmagnete, 2 Bälle

Maße Spielfläche: L/B 82x88 cm

Art.-Nr. 24918

259,00 €



WeyKick Magnetfußball-Stadion

2-4 Personen

Inhalt: 4 Fußballspieler (je 2 Blau und Rot), 4 Führungsmagnete, 2 Bälle

Maße Spielfläche: L/B 71x46 cm

Art.-Nr. 24195

199,00 €



WeyKick Piccolo Magnetfußball-Stadion

2 Personen

Inhalt: 2 Fußballspieler (je 1 Blau und Rot), 2 Führungsmagnete, 2 Bälle

Maße Spielfläche: L/B 53,5x33,5 cm

Art.-Nr. 24916

119,00 €



WeyKick Kubolino

Die kompakte Variante des Kubb-Spiels, auch bekannt als Wikinger Schach.

2 Personen

Inhalt: 11 Spielfiguren, 3 Bälle

Maße Spielfläche: L/B 71x46 cm

Art.-Nr. 24919

139,00 €



Alter 3-8

Floor-Curling Indoor und Outdoor, komplettes Set inkl. Tasche

2-8 Personen

Inhalt: runde Matte, 4 Curlingsteine Blau, 4 Curlingsteine Rot, Aufbewahrungstasche

Art.-Nr. 20807

129,00 €



WeyKick Klip-Klap in klein

1 Person

Inhalt: 2 Bälle, 3 klappbare Felder

Maße je Feld: L/B 16x22 cm

Art.-Nr. 24920

63,99 €



WeyKick Klip-Klap in groß

1 Person

Inhalt: 2 Bälle, 4 klappbare Felder

Maße je Feld: L/B 16x22 cm

Art.-Nr. 24921

85,99 €



Sonnenschirme

Es fallen keine weiteren Speditionskosten an.

Sonnenschirme – verschiedene Ausführungen

Diese Sonnenschirme sind sehr gebrauchsfreundlich und stabil. Je nachdem wo die Sonne steht, können die Schirme auch geknickt werden. Sie sind regenabweisend, höhenverstellbar und bieten Schutz vor direkter UV-Strahlung.

Auswahlmöglichkeiten auf einen Blick:

- unterschiedliche Größen und Formen
- bis zu 12 Stofffarben wählbar (siehe bei Artikeln unten)
- unterschiedliche Klapp- und Verstellmechanismen

Lichtschutzfaktor: 50+
Material Streben: Stahl

Material Stoff: Polyester
Material Gestell: Stahl bzw. pulverbeschichtetes Aluminium (je nach Modell)

3 Jahre Garantie

Lieferzeit: 10 Tage



doppler Sunline, Ø 150 cm mit Knicker

Farben Stoff: 12 wählbar
(s. Mitte rechts)

Sockelgewicht: mindestens 25 kg

Maße Schirm: Ø 150 cm

Maße Rohrdurchmesser: Ø 2,2/2,5 cm

Art.-Nr. 7346 ab **73,99 €**



doppler Active, L/B 300x200 cm, mit Kurbelmechanik

Farben Stoff: 5 wählbar
(s. Mitte rechts)

Sockelgewicht: mindestens 70 kg

Maße: L/B/H 300x200x210 cm

Maße Rohrdurchmesser: Ø 3,5/3,8 cm

Art.-Nr. 25799 **215,00 €**

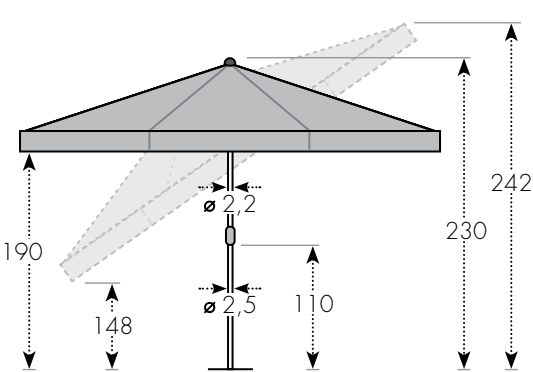
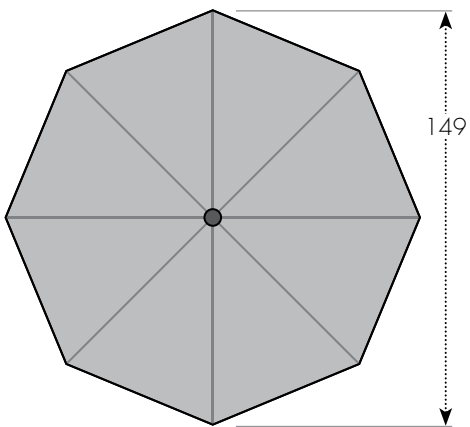

Farben Stoff

- Fresh green
- Gelb
- Umbrä
- Rot
- Terra-cotta
- Fuch-sia
- Anth-razit
- Natur
- Greige

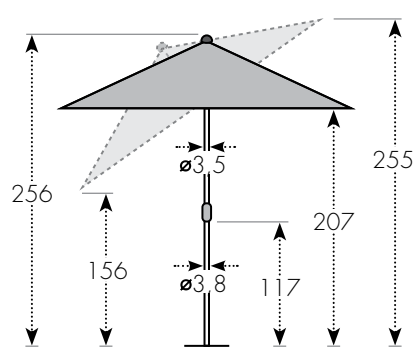
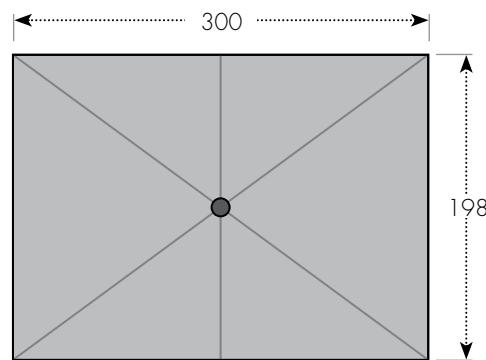

Farben Stoff

- Fresh-green
- Hell-grau
- Anth-razit
- Natur
- Greige



Es fallen keine weiteren Speditionskosten an.

Sonnenschirme – verschiedene Ausführungen

Diese Sonnenschirme sind sehr gebrauchsfreundlich und stabil. Je nachdem wo die Sonne steht, können die Schirme auch geknickt werden. Sie sind regenabweisend, höhenverstellbar und bieten Schutz vor direkter UV-Strahlung.

Auswahlmöglichkeiten auf einen Blick:

- unterschiedliche Größen und Formen
- bis zu 5 Stofffarben wählbar (siehe bei Artikeln unten)
- unterschiedliche Klapp- und Verstellmechanismen

Lichtschutzfaktor: 50+

Material: Polyester Stoff, Stahl (Streben), pulverbeschichtetes Aluminium (Gestell)

3 Jahre Garantie

Lieferzeit:
10 Tage



doppler Active, Ø 320 cm, mit Kurbelmechanik

Farben Stoff: 5 wählbar (s. Mitte rechts)

Sockelgewicht: mindestens 70 kg

Maße Schirm: Ø 320 cm

Durchgangshöhe: 205 cm

Maße Rohrdurchmesser: Ø 3,5/3,8 cm

Art.-Nr. 25800

215,00 €

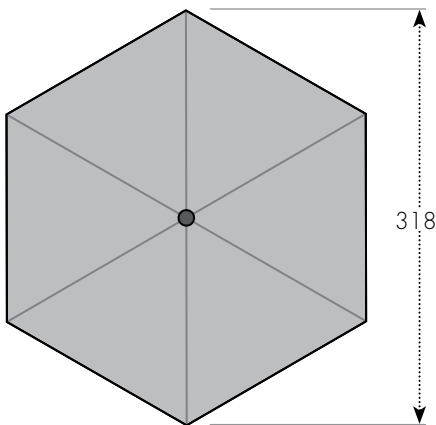

Farben Stoff	Color swatch
Fresh-green	
Hell-grau	
Anth-razit	
Natur	
Greige	

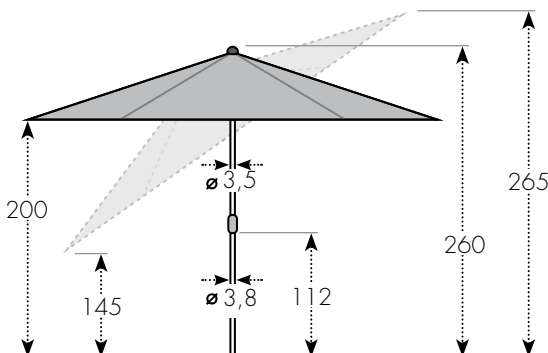

doppler Active Pendelschirm L/B 310x210 cm, mit Kurbelmechanik

Farben Stoff: 4 wählbar (s. Mitte rechts)

Sockelgewicht: mindestens 140 kg

Maße: L/B 310x210 cm Durchgangshöhe: ca. 192 cm

Maße Platten für Standkreuz: L/B 50x50 cm

Art.-Nr. 25801

749,00 €

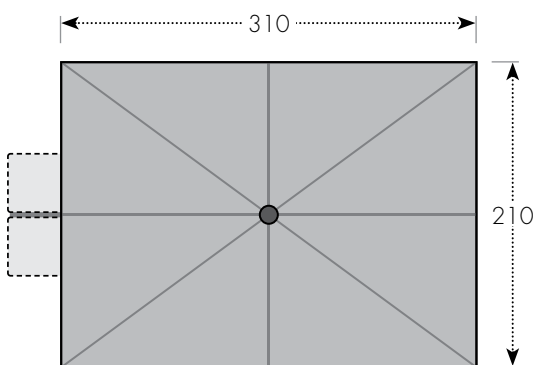

Farben Stoff	Color swatch
Bor-deaux	
Hell-grau	
Anth-razit	
Natur	

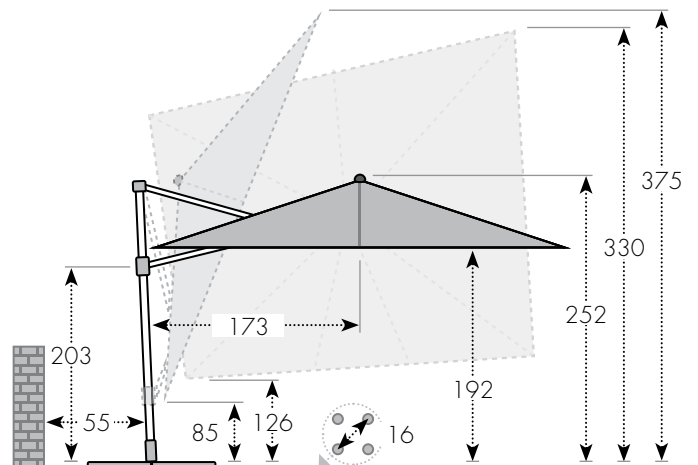



Granitsockel & Granitplatten

Es fallen keine weiteren Speditionskosten an.

Granitsockel & Granitplatten – verschiedene Ausführungen

Schirme werden durch die massiven Granitsockel bzw. Granitplatten optimal fixiert. Granit ist ein witterungsbeständiges Material und kann ganzjährig draußen gelagert werden.



doppler Granitsockel – verschiedene Gewichte

Schirme können mithilfe von zwei Befestigungsschrauben im Schirmstockhalter fixiert werden. Reduzierringe sorgen für einen optimalen Halt. Er ist mit einer handlichen Griffmulde ausgestattet.

Material: Polierte Granitplatte, Edelstahl-Standrohr

Maße: L/B/H 38x38x7 cm
Art.-Nr. 7364 25 kg **139,00 €**

Maße: L/B/H 45x45x6 cm
Art.-Nr. 7364 30 kg **179,00 €**

Maße: L/B/H 45x45x8 cm
Art.-Nr. 7364 45 kg **199,00 €**

doppler Trolley-Granitsockel – verschiedene Gewichte

In diesem Granitsockel mit ausziehbarem Trolley-Griff können Sonnenschirme mit Hilfe von zwei Befestigungsschrauben im Schirmstockhalter fixiert werden.

Material: Polierte Granitplatte, Standrohr aus Edelstahl

Maße: L/B/H 45x45x6,5 cm
Art.-Nr. 7363 30 kg **159,00 €**

Maße: L/B/H 45x45x8 cm
Art.-Nr. 7363 40 kg **209,00 €**

Maße: L/B/H 45x45x10 cm
Art.-Nr. 7363 50 kg **229,00 €**

Maße: L/B/H 50x50x10 cm
Art.-Nr. 7363 70 kg **289,00 €**



doppler Granitplatte

Diese schönen Granitplatten wiegen jeweils **25 kg** und sind ideal zum Beschweren von Schirmständern geeignet. Sie sind mit handlichen Griffmulden ausgestattet.

Material: Hochglanzpolierter Granit

Maße: L/B/H je 50x50x4 cm
Art.-Nr. 7415 4x25 kg **249,00 €**
Art.-Nr. 7414 8x25 kg **449,00 €**

Welcher Schirm passt zu welchem Sockel?

	+	
Schirm		Granitsockel bzw. Granitplatten
Art.-Nr. 7346	+	Art.-Nr. 7364, min. 25 kg
Art.-Nr. 25799	+	Art.-Nr. 7363, 70 kg
Art.-Nr. 25800	+	Art.-Nr. 7363, 70 kg
Art.-Nr. 25801	+	Art.-Nr. 7414

Sonnenschutz in der Kita



12
Stück



Baseballmütze, Weiß
zum Selbstgestalten

Maße: Ø 19-20cm

Art.-Nr. 6461 12 Stück

29,99 €



Kinder Schirmmütze/ Baseball-Cap, Weiß

waschbar bei 30°C Handwäsche, Einheitsgröße für Kinder

Material: 100% Baumwolle

Art.-Nr. 21080 4 Stück

7,99 €



ohne Stifte

Baumwollhut Natur, Gr. 54

Natur, aus Baumwolle

Art.-Nr. 9130 1 Stück

2,59 €

16
Stück



ohne Mäppchen

Jumbo Textilmarker

Farbstifte zum Bemalen von Textilien, Farbe hält permanent nach dem Trocknen

Farben: Gelb, Orange, Rot, Lila, Blau, Grün, Braun, Schwarz

Art.-Nr. 5656 16 Stück

10,99 €

4
Stück



Baumwoll-Piratenkopftücher, Natur

aus Baumwolle

Maße: L/B 30x36cm

Art.-Nr. 9128 4 Stück

4,89 €



Nivea Sun Kids Sonnenspray, 250ml

Sofortiger UV-Schutz, speziell für empfindliche Kinderhaut entwickelt und dermatologisch getestet.

Art.-Nr. 21362

14,99 €



Tabaluga Sonnencreme Kids, 75ml

Sofortschutz vor UVA/UVB Strahlung, wasserfest und parfümfrei. Hautverträglichkeit dermatologisch bestätigt. Auch für Babys geeignet.

Art.-Nr. 26366

4,99 €



Bambo Nature Sonnencreme, 100ml

Hoher Sofortschutz vor UVA/UVB Strahlung. Wasserfest, parfüm-/ und farbstofffrei, vegan. Hautverträglichkeit dermatologisch bestätigt. Auch für Babys geeignet.

Art.-Nr. 24361

9,99 €



Bübchen Baby Sensitive Sonnenmilch, 100ml

Hochwirksames UVA/UVB-Filtersystem, aktiver Zell- und DNA-Schutz, schützt vor langfristigen Hautschäden. Feuchtigkeitsspendend und dermatologisch getestet.

Art.-Nr. 19036

8,49 €



Art.-Nr. 767

Art.-Nr. 1058



Erste-Hilfe-Tasche für Kinder bei Ausflügen

Praktisch für die Erste Hilfe unterwegs.

Maße: L/B 24x17 cm

Art.-Nr. 767

27,99 €

Erste-Hilfe-Tasche KiTa-Wandertag

Maße: L/B/H 31x22,5x7 cm

Art.-Nr. 1058

88,99 €



Erste Hilfe Verbandkasten, Kinder bis 6 Jahre

Maße: L/B/H 26x16x8 cm

Art.-Nr. 959

74,99 €

Erste Hilfe Koffer, Kinder bis 3 Jahre

Inklusive Wandhalterung

Maße: L/B/H 31x21x13 cm

Art.-Nr. 1598

129,00 €

Nachfüllset, Kinder bis 3 Jahre

Art.-Nr. 1599

99,99 €



Art.-Nr. 1598

Erste Hilfe Koffer, Kinder bis 6 Jahre

für Kinder im Kita-Vorschulalter bis 6 Jahre geeignet. Inkl. Wandhalterung.

Maße: L/B/H 26x17x11 cm

Art.-Nr. 1343

95,99 €

Nachfüllset, Kinder bis 6 Jahre

Art.-Nr. 1065

44,99 €



Weitere Informationen und viele andere Erste Hilfe Produkte finden Sie auf www.kitaeinkauf.de

Beatmungshilfen-Set im Taschenformat

Art.-Nr. 2535 **8,79 €**



Schülke octenisept®

Wunddesinfektion Sprayflasche

Wirkt bakterizid und begrenzt viruzid, schmerzfrei anzuwenden

Art.-Nr. 27264 100ml **13,49 €**



Zecken-Set

Kleines Täschchen mit den nötigsten Utensilien bei Zeckenbissen.

Art.-Nr. 17773

21,99 €



Kälte-Sofortkomresse auf Knopfdruck

Art.-Nr. 1442

1,89 €



Helfermonster warm & kalt

Kühl-Wärme-Perlenkissen speziell für Kinder entwickelt.

Art.-Nr. 25746 4 Stück

7,69 €

4 Stück

3 in 1 kontaktloses Infrarot-Fieberthermometer

Berührungsfrei, Messzeit nur ca. 1 Sekunde, beleuchtetes Display, abschaltbarer Signalton, inkl. Batterien

Art.-Nr. 11079

29,99 €









KI generiert

So wird Einkauf zum Kinderspiel

Mit **kitaeinkauf** haben Sie einen einzigen Full-Service-Partner, der **alles aus einer Hand** liefert. Hier kaufen Sie zu fairen Konditionen einfach alles, was Sie brauchen – so wie 30.000 weitere Einrichtungen in Deutschland, Österreich und der Schweiz.

Unser Ziel: Wir entlasten Erzieher:innen von fachfremden Aufgaben, damit mehr Zeit für das bleibt, was wirklich zählt – **die pädagogische Arbeit mit den Kindern.**

Unser Service für Sie

-  **Nachhaltigkeit:** Recyclingpapiere, Ökowiedeln, umweltfreundliche Reiniger
-  **Sicherheit & Komfort:** Digitale Produkt- und Sicherheitsdatenblätter
-  **Lieferketten:** Erfüllung des Lieferkettensorgfaltspflichtengesetzes
-  **Lieferzeit:** Online bestellte Lagerware geht in 24 Stunden in den Versand
-  **Zahlung:** Ein Anbieter für alles und Zahlung per Rechnung/ Lastschrift

50.000 Produkte von Spielzeug und Hygiene über Möbel und Outdoor bis zur Küchenausstattung auf

 [kitaeinkauf.de](https://www.kitaeinkauf.de)



Thomas Schubert
Gebiet: Nord
Mobil: 0151 566 401 83



Stephan Jeschke
Gebiet: Nord
Mobil: 0179 119 415 0



Jörg Zander
Gebiet: Nord-Ost + Berlin
Mobil: 0151 671 130 82



Thomas Paul
Gebiet: Mitte
Mobil: 0151 743 673 88



Joachim Jansen
Gebiet: West
Mobil: 0160 905 766 21



Andreas Lehnert
Gebiet: West
Mobil: 0151 702 643 37



Martina Schwuchow
Gebiet: Süd-Ost + München
Mobil: 0151 744 194 48



Matthias Wolf
Gebiet: Ost
Mobil: 0151 610 118 74

Unsere Berater:innen besuchen Sie persönlich in Ihrer Kita und kümmern sich um maßgeschneiderte Lösungen für **Möbel, Außenspielbereiche und Sonnensegel**. Für kostenlose Hygiene- und Einkaufschulungen stehen sie ebenfalls zur Verfügung.



www.kitaeinkauf.de



kontakt@kitaeinkauf.de



0611 - 1410530

Lieblingsshop GmbH | Biebricher Allee 29 | 65187 Wiesbaden